

NANABOSHI CONNECTOR CATALOGUE

3



初めに

高度情報化社会の担い手である情報通信システムは現在、技術革新が急速に進展しており、その中心となるコンピュータ等の電子機器及び自動化機器の発達は著しいものがあります。

情報通信のスピードアップ、大容量化に対応するべく電氣的接続もますます重要度が高まり、機器ごとにユニット化する等、複雑化・高度化してきております。

これらを整然とコンパクト化し、安全管理し、情報のスムーズな流れを構築するのがコネクタの役割です。

当社は1943年の設立以来、ユーザー各位の強力なパートナーとして、品質管理はもとより豊富なラインアップの増強に努めてまいりました。

押し寄せる技術革新に向かって私達は、加速する情報化社会を強力にサポートしてまいります。

社是

心をこめる

経営方針

我社の永遠の繁栄をはかり、地球環境を守り、社会の発展に役立つために次のことを経営方針とします。

1. 常にお客様の心を第一と考え、信頼される製品を作る。
2. 常に創造性を持ち、研究心を大切にし、使って喜ばれる製品を、開発する。
3. 常によりよく、より早く、より確実にの心を持ち、創意工夫に努力する。
4. 常に互いに心を繋ぎ、日々新たな心を持ち、やりがいのある職場とする。
5. 常に地球資源、エネルギーを大切にし、環境への心くばりを忘れず、もの造りに取り組む。



認証登録サイト
東京 中野本社
埼玉 狭山工場

コネクタ使用のメリット

安全性

- ▶ 確実な電氣的接続ができる。
適正な配線が確保できる。

操作性

- ▶ 繰り返しの着脱ができる。
機器間の接続が簡便に行える。

経済性

- ▶ 装着のユニット化ができる。
保守点検が容易にできる。
作業時間が短縮できる。

使用される前に 必ずお読み下さい。

本カタログ記載内容は、製品向上のため予告なく変更することがありますのでご了承下さい。

本カタログに記載されている図面、写真等については、その項目の中で代表される製品についてのみ掲載されておりますので、詳しくは別途お問い合わせ下さい。物価変動もしくは、その他に起因する予期する事が出来ない事由により販売価格が著しく不相当であると認められた場合、価格改定をお願いすることがございます。配送の効率化のため、梱包荷姿が変わる事がございます。

注意:本カタログ記載の製品仕様、寸法は参考値です。詳しい内容につきましては、仕様書・図面を別途ご請求下さい。

本書の一部または全部を著作権法の定める範囲を超え、無断で複写、複製、転載、テープ化、ファイルに落とすことを禁じます。

目次

初めに

初めに	2	コネクタの形状・組合せについて	5
目次	3	製品ラインアップ	6
ご注意	4	コンタクト索引	10

製品紹介

防水 RoHS

防水 RoHS

NCS	34	●	PLW	224	●	●
NJC	54	●	NT	234	●	●
NR	80	●	T	238		
NET	94	●	NHVC	240	△	△
25AA	106	●	NLCC	246	●	●
NWPC	108	●	R	252	●	
EUMW	130	●	NMI	254	●	
NJW (ワイヤーモールド含む)	134	●	ワイヤーハーネス (ケーブルアッセンブリ) ..	256		
ENJW/ENRW	166	●	EPC	258	●	
UNJW	170	●				
NAW	172	●				
NRW	190	●				
NEW	206	●				
BWC	214	●				
MW	222	●				

● : 対応

△ : 一部 未対応

技術資料

圧着タイプ工具一覧 (七星オリジナル工具、JIS規格工具、MIL規格工具) ..	264	取り付け寸法	273
当社取得規格一覧 (電気用品安全法、UL・CSA規格、TÜV規格)	267	AWG換算表	276
用語の説明 (シェルサイズ、限界操作電圧 等)	272	管用平行ねじ変換表	276

結線作業方法及び線剥き寸法、重量は当社ホームページにてご確認ください。

【CEマーキング】

CEマーキングは完成した製品やデバイスに適用され、欧州の安全規格に適合していることを示します。
このCEマーキングは電気機械的部品であるコネクタには適用されません。

【RoHS指令】

RoHS指令対応品種は、EU-RoHSへの対応を確認したものであり、中国版及びその他のRoHS指令には対応していません。
NCS/NJC/NR/NET/25AA/NWPC/EUMW/NJW/ENJW/ENRW/UNJW/NAW/NRW/NEW/BWC/MW/PLW/NT/NHVC(シェルサイズ 30以下)/NLCC

ダイカスト

巻末

ご注意

1. コネクタの選定にあたって



- (1) 電圧・電流に適合する範囲内で選定して下さい。
- (2) 使用方法・使用場所・環境等に合わせて適切なものを選定して下さい。
- (3) 電源側には、ソケットコンタクトを組み込んだものを選定して下さい。
- (4) 防水タイプのケーブルパッキンは、使用するケーブルの仕上がり外径にあったものを選定して下さい。(なお、防水タイプのコネクタは、結合状態において防水性が発揮されます。)
- (5) ケーブルクランプ(クランプナット)を締め付けた際にケーブルパッキン内径部との密着性を損なわない構造のケーブルを選定して下さい。

2. コネクタの施工にあたって



- (1) 結線作業の前に、ホームページの「結線作業方法」を必ずお読み下さい。
- (2) コンタクトへの過度の加熱はしないで下さい。
- (3) 改造はしないで下さい。本来の性能を欠く恐れがあります。
- (4) 結線部に強い力を加えないで下さい。
- (5) 下記「3. コネクタの使用にあたって」に記載の注意事項は、必要があれば機器等の取り扱い説明書に表示して下さい。
- (6) コネクタにケーブルの重量による過度な負荷がかからないように施工して下さい。
- (7) コネクタの落下やコネクタへ無理な力を加えることはしないで下さい。

3. コネクタの使用にあたって



- (1) 必ず定格内でご使用下さい。
- (2) 通電中の抜き差しは危険ですからしないで下さい。
- (3) 濡れた手で抜き差しは危険ですからしないで下さい。
- (4) コネクタを結合する際は、ガイド位置を必ず確認し無理に挟らないで下さい。
- (5) コネクタがねじ結合の場合は、結合部をしっかりと締めて下さい。
- (6) 振動や衝撃がかかる場所で使用する場合は、定期的なゆるみの確認、増し締めを行って下さい。
- (7) 抜き差しは真直ぐに行って下さい。
- (8) 絶縁体やカバーが破損したものは使用しないで下さい。
- (9) コンタクトの変形したもの、あるいは破損したものは使用しないで下さい。
- (10) ソケットコンタクトに対して異物や外径の合わないピンコンタクトを入れないで下さい。
- (11) ソケットコンタクトの破損防止の為、導通確認の際に、テスターピン(プローブ)などをソケットコンタクトに挿入しないで、結合対象のコネクタを使用して下さい。
- (12) 製品の構造上、ねじの突出部やねじの露出部があります。取り扱いの際は手を切らないように充分注意して下さい。
- (13) 未結合状態では結合面および接点部の保護、加えて防水性を有するコネクタにおいては防水性機能を保護する為にキャップをご使用ください。
- (14) 抜き差しの動作の際、コネクタ本体を回さないようにして下さい。
- (15) コネクタの落下やコネクタへ無理な力を加えることはしないで下さい。

4. コネクタのご注文にあたって

- (1) ご使用される産業分野固有の品質保証プログラムがある場合や、原子力制御システム、航空宇宙機器、海底中継器、生命維持の医療機器・装置・システム等の高度な用途、沿岸、海上、船上、振動・衝撃の激しい所、粉塵・ガスが危険な濃度の所でご使用の場合は、必ず事前にご相談下さい。

カタログ中の製品の使用に際しましては、貴社にて使用目的に応じた法規制(消防法、安全衛生法)を遵守願います。

コネクタの形状・組合せについて

【コネクタ形状の種類】

コネクタの形状はプラグ、レセプタクル、アダプタに大別されます。

【コンタクト形状について】

コネクタに組み込まれるコンタクトには
 ピン (オス) コンタクト形状 (コンタクト形状記号: M) と
 ソケット (メス) コンタクト形状 (コンタクト形状記号: F) の
 2種類があります。

コンタクト形状見本：メス



コンタクト形状見本：オス



- * 【NCS】 , 【NWPC】 シリーズの正芯は、PF, RM, AdM 等の全形状でコンタクト形状記号を省略し P, R, Ad 等としています。
- * 【NCS】 , 【NWPC】 シリーズのみ、フランジ付アダプタはコンタクト形状記号が (F) の前に入ります。 例) AdF(F)

【組合せについて】

※ご注意：正芯と逆芯の結合は出来ません



オスコンタクト品は電極が露出しており、【電源側】に使用した場合には、感電や短絡事故の原因となることが考えられます。事故防止のため、【電源側】にはメスコンタクト品を、【受電側】にはオスコンタクト品をご使用下さい。

【機器に対してケーブルを接続して使用する場合】

プラグ類 ⇔ レセプタクル類

正芯 <<プラグ (メス) とレセプタクル (オス) の組合せ>>

プラグ類

レセプタクル類

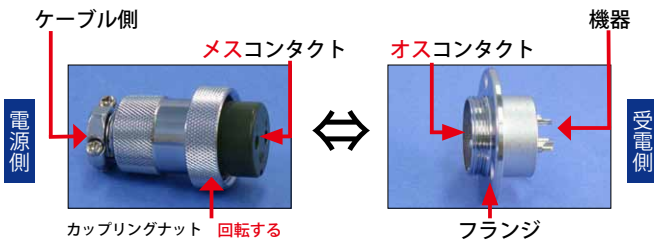

逆芯 <<プラグ (オス) とレセプタクル (メス) の組合せ>>

プラグ類

レセプタクル類

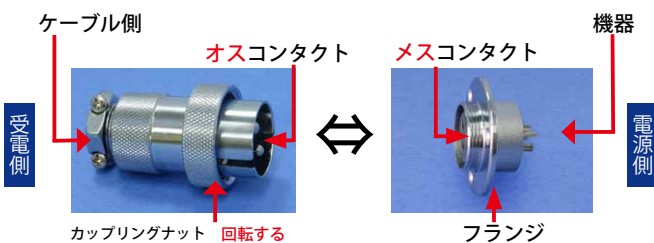

【ケーブルを延長する時に使用し中継する場合】

プラグ類 ⇔ アダプタ類

正芯 <<プラグ (メス) とアダプタ (オス) の組合せ>>

プラグ類

アダプタ類

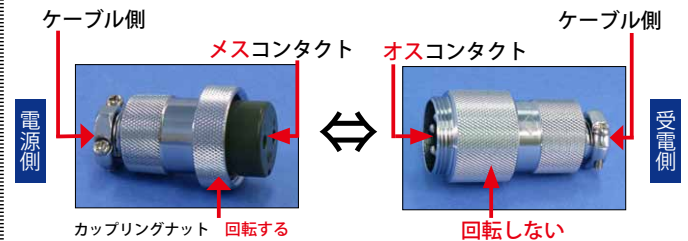

逆芯 <<プラグ (オス) とアダプタ (メス) の組合せ>>

プラグ類

アダプタ類

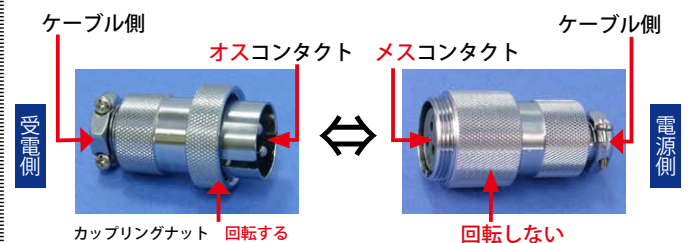

※「家庭用コンセント」は、当社においては<<逆芯タイプ>>になります。

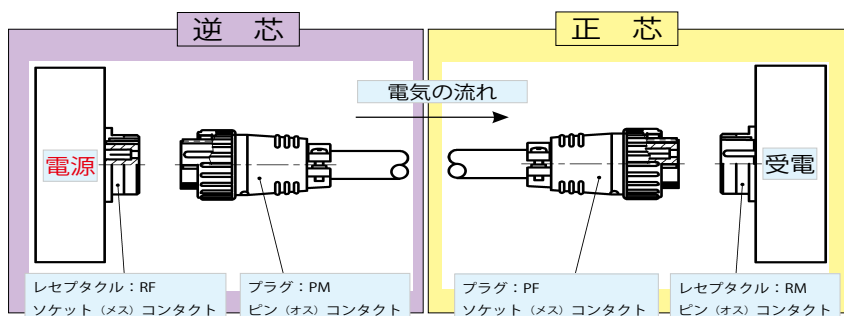

通電状態でのコネクタの抜き差しは危険です。必ず電源を切ってから行ってください。

製品ラインアップ

NCS



- 非防水
- RoHS
- 電安法適合品あり
- 海外規格対応品あり

当社で最もスタンダードなコネクタ

P 34

NJC



- 非防水
- RoHS
- 電安法適合品あり
- 海外規格対応品あり
- 圧着タイプあり

JIS C 5432 準拠コネクタ

P 54

NR



- 非防水
- RoHS
- ワンタッチロック
- 海外規格対応品あり
- 圧着タイプあり

NJCシリーズのワンタッチロック

P 80

NET



- 非防水
- RoHS
- 海外規格対応品

欧州安全規格対応 電源コネクタ

P 94

25AA



- 非防水
- RoHS
- 電安法適合品あり
- 圧着タイプ

樹脂製電源コネクタ

P 106

NWPC



- 防水
- RoHS
- 海外規格対応品あり

NCSシリーズをベースにした防水コネクタ

P 108

EUMW



- 防水
- RoHS

保護回路構造付防水コネクタ

P 130

NJW



- 防水
- RoHS
- 電安法適合品あり
- 海外規格対応品あり
- 圧着タイプあり

NJCシリーズをベースにした防水コネクタ

P 134

ENJW/ENRW



- 防水
- RoHS

イーサネット用 防水コネクタ

P 166

製品ラインアップ

UNJW



USB2.0(Aタイプメス) 防水コネクタ

防水

RoHS

P 170

NAW



金属製ワンタッチロック 防水コネクタ

防水

RoHS

ワンタッチロック

海外規格対応品あり

圧着タイプあり

P 172

NRW



樹脂製ワンタッチロック 防水コネクタ

防水

RoHS

ワンタッチロック

海外規格対応品あり

圧着タイプあり

P 190

NEW



欧州安全規格対応 防水コネクタ

防水

RoHS

ワンタッチロック

海外規格対応品

P 206

BWC



バヨネットロック 防水コネクタ

防水

RoHS

バヨネットロック

海外規格対応品あり

圧着タイプあり

P 214

MW



超小型防水コネクタ

防水

RoHS

シールド
接続機能あり

P 222

PLW



小型樹脂 防水コネクタ

防水

RoHS

電安法適合品あり

P 224

製品ラインアップ

<p>NT</p>  <p>工作機械用 防水・耐油コネクタ</p>	<p>防水</p> <p>RoHS</p> <p>電安法適合品あり</p> <p>P 234</p>	<p>T</p>  <p>産業設備用コネクタ</p> <p>非防水</p> <p>キャップロック</p> <p>P 238</p>
<p>NHVC</p>  <p>高電圧コネクタ</p>	<p>非防水 シェルサイズ30以下</p> <p>防水 シェルサイズ120以上</p> <p>RoHS シェルサイズ30以下</p> <p>圧着タイプ シェルサイズ16のみ</p> <p>P 240</p>	<p>NLCC</p>  <p>単極大電流防水コネクタ</p> <p>防水</p> <p>RoHS</p> <p>圧縮</p> <p>P 246</p>
<p>R</p>  <p>低圧大電流防水コネクタ</p>	<p>防水</p> <p>パヨネットロック</p> <p>P 252</p>	<p>NMI</p>  <p>低圧大電流防水コネクタ</p> <p>防水</p> <p>P 254</p>
<p>EPC</p>  <p>耐圧防爆コネクタ</p>	<p>防水</p> <p>防爆</p> <p>圧着タイプ</p> <p>P 258</p>	

●●●コネクタでお悩みのお客様へ●●●

カスタム品に対応

様々な分野でご好評頂いております
 七星科学研究所のコネクタ。
 お客様のご要望に応じて
 カスタムメイドも受け賜ります。
 コネクタに関してお悩みの方
 是非ご相談下さい。



※他社製品との互換性を目的とするカスタムは対応致しかねます。予めご了承お願い致します。

《 こんなケースに対応可能 》



気密装置に・・・

気密タイプコネクタ

例えば ・ ・ 真空環境 : 1×10^{-8} atom cc/sec He
 簡易気密 : 樹脂充填対応など

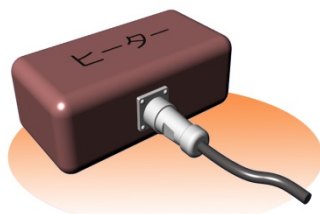

ヒーター電源に・・・

耐熱コネクタ

例えば ・ ・ 200°C対応コネクタ
 絶縁体材質の見直し

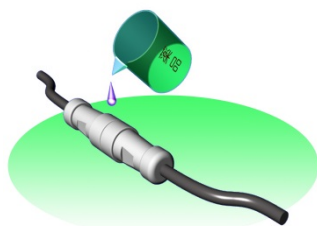

化学プラントで・・・

耐薬品コネクタ

例えば ・ ・ SUS 製コネクタ
 パッキン材質変更など

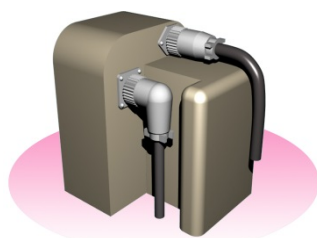

使い方やスペースで・・・

構造を変更

例えば ・ ・ 結合を自動着脱方式
 プラグをL字形状に加工など



高圧試験装置で・・・

高圧・大電流コネクタ

例えば ・ ・ 雷インパルス耐電圧 (数 10kV)
 仕様など



索引(コンタクト数別)

はんだタイプの電線導体断面積は、下記の値以下となります。

1

シェルサイズ	シリーズ名称	コンタクト配列 <ピン(オス)コンタクト 結合面から見て>	防水	結線方式	ロック方式	電安法適合品 (注-1)	海外規格 (注-2)	定格 (限界操作電圧)	耐電圧 (V r.m.s.)	電線導体 断面積(mm ²)	使用ケーブル外径(mm)	工具
14 (正芯)	NCS		—	はんだ	ねじ	—	—	125 V 5 A (200 V)	1,000	0.75	φ 5.5 ~ φ 7.0	—
	NWPC		●								φ 5.0 ~ φ 8.0	
16 (正芯)	NCS		—	はんだ	ねじ	—	—	125 V 10 A (200 V)	1,000	1.25	φ 6.5 ~ φ 8.0	—
	NWPC		●								φ 4.5 ~ φ 10.0	
16	NHVC		—	圧着	ねじ	—	—	10 A	7 k	1.25	φ 6.1 ~ φ 7.0	JIS
30 (正芯)	NHVC		—	はんだ	ねじ	—	—	許容電流 max. 10 A	6 k	2	φ 11.0 ~ φ 13.0	—
50	NLCC		●	圧縮	ねじ	—	—	600 V 530 A	3,000	150	φ 17.0 ~ φ 20.0 φ 23.0 ~ φ 29.0	JIS
64	NLCC		●	圧縮	ねじ	—	—	600 V 800 A	3,000	325	φ 31.0 ~ φ 40.0	JIS

2

シェルサイズ	シリーズ名称	コンタクト配列 <ピン(オス)コンタクト 結合面から見て>	防水	結線方式	ロック方式	電安法適合品 (注-1)	海外規格 (注-2)	定格 (限界操作電圧)	耐電圧 (V r.m.s.)	電線導体 断面積(mm ²)	使用ケーブル外径(mm)	工具
08	MW		●	はんだ	ねじ	—	—	30V 2A	300	AWG #22	φ 4.5 ~ φ 5.5	—
14 (正芯)	NCS		—	はんだ	ねじ	—	—	125 V 5 A (200 V)	1,000	0.75	φ 5.5 ~ φ 7.0	—
	NWPC		●								φ 5.0 ~ φ 8.0	
14	PLW		●	はんだ	ねじ	●	—	250 V 10 A	1,500	0.75	φ 5.8 ~ φ 7.3	—
											φ 7.8 ~ φ 9.3	

「◆」=上下半分の上側がオスコンタクト、下側がメスコンタクト

注-1 海外規格指定の場合、適合品ではなくなります。電気用品安全法適合品(PS)についてはP267

注-2 別途指定となります。

詳細は各シリーズの製品紹介ページに掲載している「品名の構成」をご覧ください。

海外規格品の定格電圧・電流、電線導体断面積、コネクタ形状についてはP268～P271

「定格電圧」「限界操作電圧」

メーカーごとの性能のばらつきをなくす為、電気用品安全法の技術基準や規格等によって定められた値を「定格電圧」といい、当社製品そのもののもつ性能値を表したものが「限界操作電圧」です。

どちらも連続して使用可能な電圧値であり、当社では交流・直流とも同じ値としています。

索引(コンタクト数別)

2

はんだタイプの電線導体断面積は、下記の値以下となります。但し、海外規格品はP 268～P 271の値の電線をご使用下さい。

索引
コンタクト

シェルサイズ	シリーズ名称	コンタクト配列 <ピン(オス)コンタクト 結合面から見て>	防水	結線方式	ロック方式	電安法適合品 (注-1)	海外規格 (注-2)	定格 (限界操作電圧)	耐電圧 (V r.m.s.)	電線導体 断面積(mm ²)	使用ケーブル外径(mm)	工具		
16 (正芯)	NCS		—	はんだ	ねじ	●	—	125 V 5 A (200 V)	1,000	0.75	φ 6.5～φ 8.0	—		
	NWPC		●			—					φ 4.5～φ 10.0			
16 (逆芯)	NCS		—	はんだ	ねじ	●	—	125 V 5 A (200 V)	1,000	0.75	φ 6.5～φ 8.0	—		
	NWPC		●			—					φ 4.5～φ 10.0			
20	NJC		—	はんだ	ねじ	●	UL・CSA	TÜV	250 V 15 A	1,500	2	φ 10.0～φ 12.5	—	
	NR				ワンタッチ	—						★φ 5.5～φ 6.3 φ 7.0～φ 12.5		
	NJW				ねじ	●	UL・CSA	φ 5.5～φ 6.3 φ 7.0～φ 12.5						
	NAW				ワンタッチ	—		★φ 5.5～φ 6.3 φ 7.0～φ 12.5						
	NRW				—	—	UL・CSA, TÜV	—				—		
24	NJC		—	はんだ	ねじ	●	UL・CSA	TÜV	250 V 20 A	1,500	3.5	φ 11.5～φ 14.0	—	
	NR				ワンタッチ	—						φ 12.6～φ 16.5		
	NJW				ねじ	●	UL・CSA	★φ 6.8～φ 8.0 φ 9.5～φ 15.0						
	NAW				ワンタッチ	—	CSA NRTL/C	φ 6.8～φ 8.0 φ 9.5～φ 15.0						
	NRW				—	—	UL・CSA, TÜV	—				—		★φ 6.8～φ 8.0 φ 9.5～φ 15.0
25	NCS		—	はんだ	ねじ	●	—	250 V 10 A (400 V)	2,000	2	φ 9.5～φ 11.5	—		
	NWPC		●		—	φ 6.5～φ 14.0								
	25AA		—		圧着	●		250 V 10 A			0.75, 1.25, 2		φ 9.5～φ 11.5	オリジナル
30	NCS		—	はんだ	ねじ	●	—	250 V 15 A (400 V)	2,000	3.5(正芯) 2(逆芯)	φ 11.0～φ 13.0	—		
	NWPC		●		—	φ 8.0～φ 18.0								
32	NJC		—	圧着	ねじ	—	—	250 V 30 A	2,000	3.5, 5.5, 6	φ 15.0～φ 19.5	JIS		
	NJW							250 V 50 A					8	
								250 V 30 A						3.5, 5.5, 6
								250 V 50 A						
	BWC				パヨネット	—	CSA NRTL/C	250 V 30 A			3.5, 5.5, 6		φ 11.5～φ 20.0	
—	—	—	250 V 50 A	8										

「★」＝海外規格の認定対象外です。詳細は当社取得規格一覧を参照 P 269・P 271

NCS - 252 - LP, LPM 使用ケーブル外径は通常品と異なり φ 10.5～φ 14.0です。

注-1 海外規格指定の場合、適合品ではなくなります。電気用品安全法適合品(PS)については P 267

注-2 別途指定となります。

詳細は各シリーズの製品紹介ページに掲載している「品名の構成」をご覧ください。

海外規格品の定格電圧・電流、電線導体断面積、コネクタ形状については P268～P271

「定格電圧」「限界操作電圧」

メーカーごとの性能のばらつきをなくす為、電気用品安全法の技術基準や規格等によって定められた値を「定格電圧」といい、当社製品そのもののもつ性能値を表したものが「限界操作電圧」です。

どちらも連続して使用可能な電圧値であり、当社では交流・直流とも同じ値としています。

索引(コンタクト数別)

はんだタイプの電線導体断面積は、下記の値以下となります。但し、海外規格品はP 268～P 270の値の電線をご使用下さい。

2

シェルサイズ	シリーズ名称	コンタクト配列 <ピン(オス)コンタクト 結合面から見て>	防水	結線方式	ロック方式	電安法適合品 (注-1)	海外規格 (注-2)	定格 (限界操作電圧)	耐電圧 (V r.m.s.)	電線導体 断面積(mm ²)	使用ケーブル外径(mm)	工具
40 (正芯)	NCS		—	はんだ	ねじ	●	—	250 V 30 A (500 V)	2,500	5.5	φ 15.0～φ 17.0	—
	NWPC		●			φ 11.0～φ 23.0						
44 (逆芯)	NCS		—			●					φ 15.0～φ 19.0	
	NWPC		●			φ 11.0～φ 23.0						
50 (正芯)	NCS		—	はんだ	ねじ	—	—	500 V 80 A (600 V)	3,000	30	φ 19.0～φ 23.0	80A コンタクトレンチ
	NWPC		●			φ 15.0～φ 28.0						
54 (逆芯)	NCS		—			●					φ 19.0～φ 26.0	
	NWPC		●			φ 15.0～φ 28.0						
60 (正芯)	NCS		—	はんだ	ねじ	—	—	500 V 150 A (600 V)	3,000	50	φ 29.0～φ 33.0	150A コンタクトレンチ
	NWPC		●			φ 21.0～φ 38.0						
64 (逆芯)	NCS		—			●					φ 31.0～φ 36.0	
	NWPC		●			φ 21.0～φ 38.0						

3

シェルサイズ	シリーズ名称	コンタクト配列 <ピン(オス)コンタクト 結合面から見て>	防水	結線方式	ロック方式	電安法適合品 (注-1)	海外規格 (注-2)	定格 (限界操作電圧)	耐電圧 (V r.m.s.)	電線導体 断面積(mm ²)	使用ケーブル外径(mm)	工具
16 (正芯)	NCS		—	はんだ	ねじ	●	—	125 V 5 A (200 V)	1,000	0.75	φ 6.5～φ 8.0	—
	NWPC		●			φ 4.5～φ 10.0						
16 (逆芯)	NCS		—			●					φ 6.5～φ 8.0	
	NWPC		●			φ 4.5～φ 10.0						
16	NJC		—	はんだ	ねじ	●	UL・CSA	125 V 10 A	1,500	1.25 0.5, 0.75, 1.25	φ 7.0～φ 8.5	—
				圧着		—	—				オリジナル	
	NJW*			はんだ		●	UL・CSA				★φ 4.0～φ 4.8	—
				圧着		—	—				★φ 5.7～φ 7.9 φ 8.0～φ 11.0	オリジナル
	NAW			はんだ		—	CSA NRTL/C				φ 4.0～φ 4.8	—
				圧着		—	—				φ 5.7～φ 11.0	オリジナル

*ワイヤーモルドタイプも定格電流値は同等です。

「★」＝海外規格の認定対象外です。詳細は当社取得規格一覧を参照 P 269

注-1 海外規格指定の場合、適合品ではなくなります。電気用品安全法適合品(PS)については P 267

注-2 別途指定となります。

詳細は各シリーズの製品紹介ページに掲載している「品名の構成」をご覧ください。

海外規格品の定格電圧・電流、電線導体断面積、コネクタ形状については P268～P271

「定格電圧」「限界操作電圧」

メーカーごとの性能のばらつきをなくす為、電気用品安全法の技術基準や規格等によって定められた値を「定格電圧」といい、当社製品そのもののもつ性能値を表したものが「限界操作電圧」です。

どちらも連続して使用可能な電圧値であり、当社では交流・直流とも同じ値としています。

索引(コンタクト数別)

3

はんだタイプの電線導体断面積は、下記の値以下となります。但し、海外規格品は P 268 ~ P 271 の値の電線をご使用下さい。

コンタクト
索引

シェル サイズ	シリーズ 名称	コンタクト配列 <ピン(オス)コンタクト 結合面から見て>	防 水	結線 方式	ロック 方式	電安法 適合品 (注-1)	海外規格 (注-2)	定 格 (限界操作電圧)	耐電圧 (V.r.m.s.)	電線導体 断面積(mm ²)	使用ケーブル外径(mm)	工具						
20	NJC		-	はんだ	ねじ	●	UL・CSA TÜV	250 V 15 A	1,500	2	φ 10.0 ~ φ 12.5	-						
	ワンタッチ				-													
	NJW*				ねじ	●	UL・CSA						250 V 15 A	1,500	2	φ 10.0 ~ φ 12.5	-	
	NAW				ワンタッチ	-												
	NRW				ワンタッチ	-												UL・CSA, TÜV
20	NET (正芯)		-	はんだ	ねじ	-	UL・CSA, TÜV	250 V 15 A	1,500	AWG #14	φ 10.0 ~ φ 12.5	-						
	NEW				ワンタッチ	-												φ 7.0 ~ φ 12.5
20 (逆芯)	NET		-	はんだ	ねじ	-	UL・CSA, TÜV	250 V 15 A	1,500	AWG #14	φ 10.0 ~ φ 12.5	-						
24	NJC		-	はんだ	ねじ	●	UL・CSA TÜV	250 V 20 A	1,500	3.5	φ 11.5 ~ φ 14.0	-						
	ワンタッチ				-													
	NJW				ねじ	●	UL・CSA						250 V 20 A	1,500	3.5	φ 11.5 ~ φ 14.0	-	
	NAW				ワンタッチ	-												CSA NRTL/C
	NRW				ワンタッチ	-												UL・CSA, TÜV
24	NET (正芯)		-	はんだ	ねじ	-	UL・CSA, TÜV	250 V 20 A	1,500	AWG #12	φ 11.5 ~ φ 14.0	-						
	NEW				ワンタッチ	-												φ 9.5 ~ φ 15.0
24 (逆芯)	NET		-	はんだ	ねじ	-	UL・CSA, TÜV	250 V 20 A	1,500	AWG #12	φ 11.5 ~ φ 14.0	-						

*ワイヤーモルドタイプも定格電流値は同等です。

「★」=海外規格の認定対象外です。詳細は当社取得規格一覧を参照 P 269・P 271

注-1 海外規格指定の場合、適合品ではなくなります。電気用品安全法適合品(PS)については P 267

注-2 別途指定となります。

詳細は各シリーズの製品紹介ページに掲載している「品名の構成」をご覧ください。

海外規格品の定格電圧・電流、電線導体断面積、コネクタ形状については P268 ~ P271

「定格電圧」「限界操作電圧」

メーカーごとの性能のばらつきをなくす為、電気用品安全法の技術基準や規格等によって定められた値を「定格電圧」といい、当社製品そのもののもつ性能値を表したものが「限界操作電圧」です。

どちらも連続して使用可能な電圧値であり、当社では交流・直流とも同じ値としています。

索引(コンタクト数別)

はんだタイプの電線導体断面積は、下記の値以下となります。但し、海外規格品は P 268 ~ P 271 の電線をご使用下さい。

3

索引
コンタクト

シェルサイズ	シリーズ名称	コンタクト配列 <ピン(オス)コンタクト 結合面から見て>	防水	結線方式	ロック方式	電安法適合品 (注-1)	海外規格 (注-2)	定格 (限界操作電圧)	耐電圧 (V r.m.s.)	電線導体 断面積 (mm ²)	使用ケーブル外径 (mm)	工具				
25 (正芯)	NCS		—	はんだ	ねじ	●	—	250 V 10 A (400V)	2,000	2	φ 9.5 ~ φ 11.5	—				
	NWPC		●			φ 6.5 ~ φ 14.0										
25 (正芯)	25AA		—	圧着	ねじ	●	—	250 V 10 A	2,000	0.75, 1.25, 2	φ 9.5 ~ φ 11.5	オリジナル				
25 (逆芯)	NCS		—	はんだ	ねじ	●	—	250 V 10 A (400V)	2,000	2	φ 9.5 ~ φ 11.5	—				
	NWPC		●			φ 6.5 ~ φ 14.0										
	25AA		—			圧着					●		250 V 10 A	0.75, 1.25, 2	φ 9.5 ~ φ 11.5	オリジナル
30 (正芯)	NCS		—	はんだ	ねじ	●	CSA NRTL/C	250 V 15 A (400V)	2,000	2	φ 11.0 ~ φ 13.0	—				
	NWPC		●			—	—				φ 8.0 ~ φ 18.0					
30 (逆芯)	NCS		—	はんだ	ねじ	●	CSA NRTL/C	250 V 15 A (400V)	2,000	2	φ 11.0 ~ φ 13.0	—				
	NWPC		●			—	—				φ 8.0 ~ φ 18.0					
32	NJC		—	はんだ	ねじ	●	UL・CSA TÜV	250 V 30 A	2,000	5.5, 6	φ 15.0 ~ φ 19.5	—				
						—	UL・CSA						250 V 50 A			
						●	UL・CSA						250 V 30 A			
						—	—						250 V 50 A			
	NJW			はんだ		ねじ	●	UL・CSA					250 V 30 A	5.5, 6	φ 11.5 ~ φ 20.0	—
				圧着			—	250 V 50 A					3.5, 5.5, 6	JIS		
	BWC			はんだ		パヨネット	●	CSA NRTL/C					250 V 30 A	5.5, 6	φ 11.5 ~ φ 20.0	—
				圧着				—					250 V 50 A	3.5, 5.5, 6		JIS
NET		—	はんだ	ねじ	—	UL・CSA, TÜV	250 V 30 A	2,000	AWG #10	φ 15.0 ~ φ 19.5	—					
40 (正芯)	NCS		—	はんだ	ねじ	●	—	250 V 30 A (500 V)	2,500	5.5	φ 15.0 ~ φ 17.0	—				
	NWPC					●					φ 11.0 ~ φ 23.0					
44 (逆芯)	NCS					—					●		φ 15.0 ~ φ 19.0			
	NWPC					●					—		φ 11.0 ~ φ 23.0			

NCS - 253 - LP, LPM 使用ケーブル外径は通常品と異なり φ 10.5 ~ φ 14.0 です。

NCS の海外規格取得品の定格電圧は、265 V となります。

※コンタクト配列図は、はんだタイプです。圧着タイプの端子番号表示位置は異なる場合があります。

注-1 海外規格指定の場合、適合品ではなくなります。電気用品安全法適合品(PS)については P 267

注-2 別途指定となります。

詳細は各シリーズの製品紹介ページに掲載している「品名の構成」をご覧ください。

海外規格品の定格電圧・電流、電線導体断面積、コネクタ形状については P268 ~ P271

「定格電圧」「限界操作電圧」

メーカーごとの性能のばらつきをなくす為、電気用品安全法の技術基準や規格等によって定められた値を「定格電圧」といい、当社製品そのもののもつ性能値を表したものが「限界操作電圧」です。

どちらも連続して使用可能な電圧値であり、当社では交流・直流とも同じ値としています。

索引(コンタクト数別)

はんだタイプの電線導体断面積は、下記の値以下となります。但し、海外規格品は P 268・P 269・P 271 の値の電線をご使用下さい。

3

シェルサイズ	シリーズ名称	コンタクト配列 <ピン(オス)コンタクト 結合面から見て>	防水	結線方式	ロック方式	電安法適合品 (注-1)	海外規格 (注-2)	定格 (限界操作電圧)	耐電圧 (V r.m.s.)	電線導体 断面積 (mm ²)	使用ケーブル外径 (mm)	工具
50 (正芯)	NCS		—	はんだ	ねじ	—	—	500 V 80 A (600 V)	3,000	30	φ 19.0 ~ φ 23.0	80A コンタクトレンチ
	●		φ 15.0 ~ φ 28.0									
54 (逆芯)	NCS		—								φ 19.0 ~ φ 26.0	
	NWPC		●								φ 15.0 ~ φ 28.0	
60 (正芯)	NCS		—	はんだ	ねじ	—	—	500 V 150 A (600 V)	3,000	50	φ 29.0 ~ φ 33.0	150A コンタクトレンチ
	●		φ 21.0 ~ φ 38.0									
64 (逆芯)	NCS		—								φ 31.0 ~ φ 36.0	
	NWPC		●								φ 21.0 ~ φ 38.0	
90	NMI		●	はんだ	ねじ	—	—	600 V 200 A	2,500	60	φ 23.1 ~ φ 25.0 φ 26.1 ~ φ 28.0 φ 29.1 ~ φ 48.0	200A コンタクトレンチ
120	NMI		●	はんだ	ねじ	—	—	600 V 300 A	2,500	150	φ 41.0 ~ φ 74.0	350A コンタクトレンチ

4

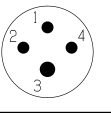
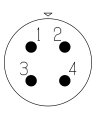
シェルサイズ	シリーズ名称	コンタクト配列 <ピン(オス)コンタクト 結合面から見て>	防水	結線方式	ロック方式	電安法適合品 (注-1)	海外規格 (注-2)	定格 (限界操作電圧)	耐電圧 (V r.m.s.)	電線導体 断面積 (mm ²)	使用ケーブル外径 (mm)	工具		
16 (正芯)	NCS		—	はんだ	ねじ	●	—	125V 5A (200V)	1,000	0.75	φ 6.5 ~ φ 8.0	—		
	NWPC		●			φ 4.5 ~ φ 10.0					—			
20	NJC		—	はんだ	ねじ	●	UL・CSA TÜV	250V 10A	1,500	1.25	φ 10.0 ~ φ 12.5	—		
	NR				ワンタッチ	—								
	NJW				ねじ	●	UL・CSA						φ 5.5 ~ φ 6.3 φ 7.0 ~ φ 12.5	
	NAW				ワンタッチ	—								φ 5.5 ~ φ 6.3 φ 7.0 ~ φ 12.5
	NRW					—								

「★」=海外規格の認定対象外です。詳細は当社取得規格一覧を参照 P 269・P 271

注-1 海外規格指定の場合、適合品ではなくなります。電気用品安全法適合品(PS)については P 267

注-2 別途指定となります。

詳細は各シリーズの製品紹介ページに掲載している「品名の構成」をご覧ください。

海外規格品の定格電圧・電流、電線導体断面積、コネクタ形状については P268 ~ P271

「定格電圧」「限界操作電圧」

メーカーごとの性能のばらつきをなくす為、電気用品安全法の技術基準や規格等によって定められた値を「定格電圧」といい、当社製品そのもののもつ性能値を表したものが「限界操作電圧」です。

どちらも連続して使用可能な電圧値であり、当社では交流・直流とも同じ値としています。

索引(コンタクト数別)

4

はんだタイプの電線導体断面積は、下記の値以下となります。但し、海外規格品はP 268～P 271の値の電線をご使用下さい。

シェル サイズ	シリーズ 名称	コンタクト配列 <ピン(オス)コンタクト 結合面から見て>	防 水	結線 方式	ロック 方式	電安法 適合品 (注-1)	海外規格 (注-2)	定 格 (限界操作電圧)	耐電圧 (V r.m.s.)	電線導体 断面積 (mm ²)	使用ケーブル外径 (mm)	工具	
24	NJC		-	はんだ 圧着	ねじ	●	UL・CSA TÜV	250V 15A	1,500	2	φ 11.5 ~ φ 14.0	-	
							UL・CSA			1.25, 2		JIS	
	NR			はんだ 圧着	ワンタッチ	-	UL・CSA TÜV			-	2	φ 12.6 ~ φ 16.5	-
							UL・CSA				1.25, 2		JIS
	NJW			はんだ 圧着	ねじ	●	UL・CSA			-	2	☆φ 6.8 ~ φ 8.0 φ 9.5 ~ φ 15.0	-
							UL・CSA				1.25, 2		JIS
	NAW			はんだ 圧着	ワンタッチ	●	CSA NRTL/C			-	2	φ 6.8 ~ φ 8.0 φ 9.5 ~ φ 15.0	-
							UL・CSA, TÜV				1.25, 2		JIS
	NRW			はんだ 圧着	ワンタッチ	●	UL・CSA			-	2	☆φ 6.8 ~ φ 8.0 φ 9.5 ~ φ 15.0	-
							UL・CSA				1.25, 2		JIS
24	NET (正芯)		-	はんだ	ねじ	-	UL・CSA, TÜV	250V 15A	1,500	AWG #14	φ 11.5 ~ φ 14.0	-	
	NEW												ワンタッチ
24 (逆芯)	NET		-	はんだ	ねじ	-	UL・CSA, TÜV	250V 15A	1,500	AWG #14	φ 11.5 ~ φ 14.0	-	
25 (正芯)	NCS		-	はんだ	ねじ	●	-	250V 10A (400V)	2,000	2	φ 9.5 ~ φ 11.5	-	
	NWPC										φ 6.5 ~ φ 14.0		
	25AA										φ 9.5 ~ φ 11.5		オリジナル
25 (逆芯)	NCS		-	はんだ	ねじ	●	-	250V 10A (400V)	2,000	2	φ 9.5 ~ φ 11.5	-	
	NWPC										φ 6.5 ~ φ 14.0		
25 (逆芯)	25AA		-	圧着	ねじ	●	-	250V 10A	2,000	0.75, 1.25, 2	φ 9.5 ~ φ 11.5	オリジナル	
28	NET		-	はんだ	ねじ	-	UL・CSA, TÜV	250V 20A	1,500	AWG #12	φ 13.6 ~ φ 16.5	-	
	NEW										ワンタッチ		φ 9.0 ~ φ 18.0
30 (正芯)	NCS		-	はんだ	ねじ	●	-	250V 15A (400V)	2,000	2	φ 11.0 ~ φ 13.0	-	
	NWPC										φ 8.0 ~ φ 18.0		

NCS - 254 - LP, LPM 使用ケーブル外径は通常品と異なりφ 10.5 ~ φ 14.0です。

「☆」=海外規格において、はんだと圧着で認定状況が異なります。詳細は当社取得規格一覧を参照P 269・P 271

注-1 海外規格指定の場合、適合品ではなくなります。電気用品安全法適合品(PS)についてはP 267
注-2 別途指定となります。
詳細は各シリーズの製品紹介ページに掲載している「品名の構成」をご覧ください。
海外規格品の定格電圧・電流、電線導体断面積、コネクタ形状についてはP268～P271

「定格電圧」「限界操作電圧」
メーカーごとの性能のばらつきをなくす為、電気用品安全法の技術基準や規格等によって定められた値を「定格電圧」といい、当社製品そのもののもつ性能値を表したものが「限界操作電圧」です。
どちらも連続して使用可能な電圧値であり、当社では交流・直流とも同じ値としています。

索引(コンタクト数別)

はんだタイプの電線導体断面積は、下記の値以下となります。但し、海外規格品は P 268・P 269・P 271 の値の電線をご使用下さい。

4

シェル サイズ	シリーズ 名称	コンタクト配列 <ピン(オス)コンタクト 結合面から見て>	防水	結線 方式	ロック 方式	電安法 適合品 (注-1)	海外規格 (注-2)	定格 (限界操作電圧)	耐電圧 (V r.m.s.)	電線導体 断面積 (mm ²)	使用ケーブル外径 (mm)	工具							
30 (逆芯)	NCS		—	はんだ	ねじ	●	—	250V 15A (400V)	2,000	2	φ 11.0 ~ φ 13.0	—							
	NWPC		●			φ 8.0 ~ φ 18.0													
32	NJC		—	はんだ	ねじ	●	UL・CSA TÜV	250V 30A	2,000	5.5, 6	φ 15.0 ~ φ 19.5	—							
						—	UL・CSA	250V 50A		3.5, 5.5, 6									
	—					—	250V 50A	8											
	●					UL・CSA	250V 30A	5.5, 6											
	—					—	250V 50A	3.5, 5.5, 6											
	—					—	250V 50A	8											
	—					CSA NRTL/C	250V 30A	5.5, 6											
	—					—	250V 50A	3.5, 5.5, 6											
—	—	250V 50A	8																
32	BWC	※	●	はんだ	バヨネット	—	—	250V 30A	2,000	5.5, 6	φ 11.5 ~ φ 20.0	—							
						—	—	250V 50A		8									
—	—					250V 30A	5.5, 6												
—	—					250V 50A	3.5, 5.5, 6												
—	—					250V 50A	8												
40 (正芯)	NCS						—	はんだ		ねじ			●	—	250V 30A (500V)	2,500	5.5	φ 15.0 ~ φ 17.0	—
	NWPC						●						φ 11.0 ~ φ 23.0						
44 (逆芯)	NCS						—	はんだ		ねじ			●	—	250V 30A (500V)	2,500	5.5	φ 15.0 ~ φ 19.0	—
	NWPC	●	φ 11.0 ~ φ 23.0																
48	T		—	ねじ	キャップ	—	—	500V 30A	2,500	3.5 ~ 5.5	φ 16.5 ~ φ 18.5	—							
50	NT		●	はんだ	ねじ	●	—	250V 30A (600V)	3,000	8	φ 8.0 ~ φ 24.0	—							
50 (正芯)	NCS		—	はんだ	ねじ	●	—	250V 50A (500V)	2,500	14	φ 19.0 ~ φ 23.0	—							
	NWPC		●			φ 15.0 ~ φ 28.0													
54 (逆芯)	NCS		—	はんだ	ねじ	●	—	250V 50A (500V)	2,500	14	φ 19.0 ~ φ 26.0	—							
	NWPC		●			φ 15.0 ~ φ 28.0													
60 (正芯)	NCS		—	はんだ	ねじ	●	—	500V 80A (600V)	3,000	30	φ 29.0 ~ φ 33.0	80A コンタクトレンチ							
	NWPC		●			φ 21.0 ~ φ 38.0													
64 (逆芯)	NCS		—	はんだ	ねじ	●	—	500V 80A (600V)	3,000	30	φ 31.0 ~ φ 36.0	80A コンタクトレンチ							
	NWPC		●			φ 21.0 ~ φ 38.0													

※コンタクト配列図は、はんだタイプです。圧着タイプの端子番号表示位置は異なる場合があります。

注-1 海外規格指定の場合、適合品ではなくなります。電気用品安全法適合品(PS)については P 267

注-2 別途指定となります。

詳細は各シリーズの製品紹介ページに掲載している「品名の構成」をご覧ください。

海外規格品の定格電圧・電流、電線導体断面積、コネクタ形状については P268 ~ P271

「定格電圧」「限界操作電圧」

メーカーごとの性能のばらつきをなくす為、電気用品安全法の技術基準や規格等によって定められた値を「定格電圧」といい、当社製品そのもののもつ性能値を表したものが「限界操作電圧」です。

どちらも連続して使用可能な電圧値であり、当社では交流・直流とも同じ値としています。

索引(コンタクト数別)

はんだタイプの電線導体断面積は、下記の値以下となります。

4

索引
コンタクト

シェルサイズ	シリーズ名称	コンタクト配列 <ピン(オス)コンタクト 結合面から見て>	防水	結線方式	ロック方式	電安法適合品 (注-1)	海外規格 (注-2)	定格 (限界操作電圧)	耐電圧 (V r.m.s.)	電線導体 断面積 (mm ²)	使用ケーブル外径 (mm)	工具
64	EUMW		●	はんだ	ねじ	—	—	3芯 + 1E 600V 100A	3,000	38	φ 26.0 ~ φ 44.0	64 EUMW 6.5 ミリ コンタクトレンチ 64 EUMW 10 ミリ コンタクトレンチ
				インターロック のみ圧着				2芯 (インターロック) 250V 10A				1,500
65	EPC		●	圧着	ねじ	—	—	600V 60A	2,500	14	φ 20.0 ~ φ 30.0	JIS
75	EUMW		●	はんだ	ねじ	—	—	3芯 + 1E 600V 150A	3,000	60	φ 35.0 ~ φ 53.0	75 EUMW 9 ミリ コンタクトレンチ 75 EUMW 13 ミリ コンタクトレンチ
				インターロック のみ圧着				3芯 (インターロック) 250V 10A				1,500
75 (逆芯)	R		●	ねじ	パヨネット	—	—	600V 200A	2,500	38 ~ 100	φ 38.0 ~ φ 60.0	—
90	NMI		●	はんだ	ねじ	—	—	600V 200A	2,500	60	φ 23.1 ~ φ 25.0 φ 26.1 ~ φ 28.0 φ 29.1 ~ φ 48.0	200A コンタクトレンチ
120 (逆芯)	NHVC		●	はんだ	ねじ	—	—	3.3kV 200A	20k	80	φ 33.0 ~ φ 74.0	200A コンタクトレンチ
200 (逆芯)	NHVC		●	はんだ	ねじ	—	—	6.6kV 350A	35k	150	φ 34.0 ~ φ 97.0	350A コンタクトレンチ

注-1 海外規格指定の場合、適合品ではなくなります。電気用品安全法適合品(PS)については P 267

注-2 別途指定となります。

詳細は各シリーズの製品紹介ページに掲載している「品名の構成」をご覧ください。

海外規格品の定格電圧・電流、電線導体断面積、コネクタ形状については P268 ~ P271

「定格電圧」「限界操作電圧」

メーカーごとの性能のばらつきをなくす為、電気用品安全法の技術基準や規格等によって定められた値を「定格電圧」といい、当社製品そのもののもつ性能値を表したものが「限界操作電圧」です。

どちらも連続して使用可能な電圧値であり、当社では交流・直流とも同じ値としています。

索引(コンタクト数別)

5

はんだタイプの電線導体断面積は、下記の値以下となります。但し、海外規格品は P 268 ~ P 271 の値の電線をご使用下さい。

シェルサイズ	シリーズ名称	コンタクト配列 <ピン(オス)コンタクト 結合面から見て>	防水	結線方式	ロック方式	電安法適合品 (注-1)	海外規格 (注-2)	定格 (限界操作電圧)	耐電圧 (V r.m.s.)	電線導体 断面積(mm ²)	使用ケーブル外径(mm)	工具	
16	NJC		-	はんだ	ねじ	-	UL・CSA	125V 5A	1,000	0.5	φ 7.0 ~ φ 8.5	-	
							-			0.3, 0.5		オリジナル	
	N JW *						ねじ			UL・CSA	0.5	★φ 4.0 ~ φ 4.8	-
										-	0.3, 0.5	★φ 5.7 ~ φ 7.9 φ 8.0 ~ φ 11.0	オリジナル
	NAW				ワンタッチ		CSA NRTL/C			0.5	φ 4.0 ~ φ 4.8	-	
							-			0.3, 0.5	φ 5.7 ~ φ 11.0	オリジナル	
20	NJC		-	はんだ	ねじ	●	UL・CSA	250V 10A	1,500	1.25	φ 10.0 ~ φ 12.5	-	
	ワンタッチ				-								
	ねじ				●								
	ワンタッチ				-								
	UL・CSA, TÜV				-								
24	NJC		-	はんだ	ねじ	●	UL・CSA	250V 15A	1,500	2	φ 11.5 ~ φ 14.0	-	
	ワンタッチ				-	TÜV							
	ねじ				●	UL・CSA							
	ワンタッチ				-	CSA NRTL/C							
	UL・CSA, TÜV				-	★φ 6.8 ~ φ 8.0 φ 9.5 ~ φ 15.0							
25 (正芯)	NCS		-	はんだ	ねじ	●	-	250V 10A (400V)	1,800	2	φ 9.5 ~ φ 11.5	-	
	NWPC				-	φ 6.5 ~ φ 14.0							
25 (逆芯)	NCS		-	はんだ	ねじ	●	-	250V 10A (400V)	1,800	1.25	φ 9.5 ~ φ 11.5	-	
	NWPC				-	φ 6.5 ~ φ 14.0							
30 (正芯)	NCS		-	はんだ	ねじ	●	-	250V 15A (400V)	1,800	2	φ 11.0 ~ φ 13.0	-	
	NWPC				-	φ 8.0 ~ φ 18.0							
30 (逆芯)	NCS		-	はんだ	ねじ	●	-	250V 15A (400V)	1,800	2	φ 11.0 ~ φ 13.0	-	
	NWPC				-	φ 8.0 ~ φ 18.0							

*ワイヤーモールドタイプの定格電流値は 4A です。

「★」=海外規格の認定対象外です。詳細は当社取得規格一覧を参照下さい。P 269・P 271

NCS - 255 - LP, LPM 使用ケーブル外径は通常品と異なり φ 10.5 ~ φ 14.0 です。

注-1 海外規格指定の場合、適合品ではなくなります。電気用品安全法適合品(PS)については P 267

注-2 別途指定となります。

詳細は各シリーズの製品紹介ページに掲載している「品名の構成」をご覧ください。

海外規格品の定格電圧・電流、電線導体断面積、コネクタ形状については P 268 ~ P 271

「定格電圧」「限界操作電圧」

メーカーごとの性能のばらつきをなくす為、電気用品安全法の技術基準や規格等によって定められた値を「定格電圧」といい、当社製品そのもののもつ性能値を表したものが「限界操作電圧」です。

どちらも連続して使用可能な電圧値であり、当社では交流・直流とも同じ値としています。

索引(コンタクト数別)

はんだタイプの電線導体断面積は、下記の値以下となります。但し、海外規格品はP 270の値の電線をご使用下さい。

5

シェルサイズ	シリーズ名称	コンタクト配列 <ピン(オス)コンタクト 結合面から見て>	防水	結線方式	ロック方式	電安法適合品 (注-1)	海外規格 (注-2)	定格 (限界操作電圧)	耐電圧 (V r.m.s.)	電線導体 断面積(mm ²)	使用ケーブル外径(mm)	工具
40 (正芯)	NCS		—	はんだ	ねじ	●	—	250V 20A (400V)	2,000	5.5	φ 15.0 ~ φ 17.0	—
	●		φ 11.0 ~ φ 23.0									
44 (逆芯)	NCS		—			●					φ 15.0 ~ φ 19.0	
	NWPC		●			φ 11.0 ~ φ 23.0						

6

シェルサイズ	シリーズ名称	コンタクト配列 <ピン(オス)コンタクト 結合面から見て>	防水	結線方式	ロック方式	電安法適合品 (注-1)	海外規格 (注-2)	定格 (限界操作電圧)	耐電圧 (V r.m.s.)	電線導体 断面積(mm ²)	使用ケーブル外径(mm)	工具
08	MW		●	はんだ	ねじ	—	—	30V 2A	300	AWG #24	φ 4.5 ~ φ 5.5	—
25 (正芯)	NCS		—	はんだ	ねじ	—	CSA NRTL/C	250V 10A (300V)	1,800	2	φ 9.5 ~ φ 11.5	—
	●		—			φ 6.5 ~ φ 14.0						
25 (逆芯)	NCS		—			●	φ 9.5 ~ φ 11.5					
	NWPC		●			φ 6.5 ~ φ 14.0						
30 (正芯)	NCS		—	はんだ	ねじ	—	CSA NRTL/C	250V 15A (400V)	1,800	2	φ 11.0 ~ φ 13.0	—
	●		—			φ 8.0 ~ φ 18.0						
30 (逆芯)	NCS		—			●	φ 11.0 ~ φ 13.0					
	NWPC		●			φ 8.0 ~ φ 18.0						
40 (正芯)	NCS		—	はんだ	ねじ	—	—	250V 20A (400V)	2,000	5.5	φ 15.0 ~ φ 17.0	—
	●		φ 11.0 ~ φ 23.0									
44 (逆芯)	NCS		—			●	φ 15.0 ~ φ 19.0					
	NWPC		●			φ 11.0 ~ φ 23.0						

「◆」=上下半分の上側がメコンタクト、下側がオコンタクト

NCS - 256 - LP, LPM 使用ケーブル外径は通常品と異なりφ 10.5 ~ φ 14.0です。

NCSの海外規格取得品の定格電圧は、265 Vとなります。

注-1 海外規格指定の場合、適合品ではなくなります。電気用品安全法適合品(PS)についてはP 267
注-2 別途指定となります。
詳細は各シリーズの製品紹介ページに掲載している「品名の構成」をご覧ください。
海外規格品の定格電圧・電流、電線導体断面積、コネクタ形状についてはP268 ~ P271

「定格電圧」「限界操作電圧」

メーカーごとの性能のばらつきをなくす為、電気用品安全法の技術基準や規格等によって定められた値を「定格電圧」といい、当社製品そのもののもつ性能値を表したものが「限界操作電圧」です。

どちらも連続して使用可能な電圧値であり、当社では交流・直流とも同じ値としています。

索引(コンタクト数別)

7

はんだタイプの電線導体断面積は、下記の値以下となります。但し、海外規格品は P 268 ~ P 270 の値の電線をご使用下さい。

[]: 金めっきコンタクト

シェルサイズ	シリーズ名称	コンタクト配列 <ピン(オス)コンタクト 結合面から見て>	防水	結線方式	ロック方式	電安法適合品 (注-1)	海外規格 (注-2)	定格 (限界操作電圧)	耐電圧 (V r.m.s.)	電線導体 断面積 (mm ²)	使用ケーブル外径 (mm)	工具	
20	NJC		-	はんだ	ねじ	-	UL・CSA	250 V 10 A	1,000	1.25	φ 10.0 ~ φ 12.5	-	
				圧着			-			0.5, 0.75, 1.25		オリジナル	
	NR			はんだ	ワンタッチ		UL・CSA			1.25		-	
				圧着			-			0.5, 0.75, 1.25		オリジナル	
	N JW *			はんだ	ねじ		UL・CSA			1.25		★φ 5.5 ~ φ 6.3	-
				圧着			-			0.5, 0.75, 1.25		φ 7.0 ~ φ 12.5	オリジナル
NAW	はんだ	ワンタッチ	UL・CSA	1.25	φ 5.5 ~ φ 6.3	-							
	圧着		-	0.5, 0.75, 1.25	φ 7.0 ~ φ 12.5	オリジナル							
NRW	はんだ	-	UL・CSA	1.25	★φ 5.5 ~ φ 6.3 φ 7.0 ~ φ 12.5	-							
25 (正芯)	NCS		-	はんだ	ねじ	-	CSA NRTL/C	250 V 10 A (300 V)	1,800	2	φ 9.5 ~ φ 11.5	-	
	NWPC			●			-				φ 6.5 ~ φ 14.0		
25 (逆芯)	NCS		-	はんだ	ねじ	-	CSA NRTL/C	250 V 5 A (300 V)	1,800	1.25	φ 9.5 ~ φ 11.5	-	
	NWPC			●			-				φ 6.5 ~ φ 14.0		
30 (正芯)	NCS		-	はんだ	ねじ	-	-	250 V 15 A (400 V)	1,800	2	φ 11.0 ~ φ 13.0	-	
	NWPC			●			-				φ 8.0 ~ φ 18.0		
30 (逆芯)	NCS		-	はんだ	ねじ	-	-	250 V [7 A]	1,500	1.25	φ 11.0 ~ φ 13.0	-	
	NWPC			●			-				φ 8.0 ~ φ 18.0		

* ワイヤーマールドタイプは定格電流値が「6A」となります。
 「★」=海外規格の認定対象外です。当社取得規格一覧を参照 P 269
 NCS - 257 - LP, LPM 使用ケーブル外径は通常品と異なり φ 10.5 ~ φ 14.0 です。
 NCS の海外規格取得品の定格電圧は、265 V となります。

注-1 海外規格指定の場合、適合品ではなくなります。電気用品安全法適合品(PS)については P 267
 注-2 別途指定となります。
 詳細は各シリーズの製品紹介ページに掲載している「品名の構成」をご覧ください。
 海外規格品の定格電圧・電流、電線導体断面積、コネクタ形状については P268 ~ P271

「定格電圧」「限界操作電圧」
 メーカーごとの性能のばらつきをなくす為、電気用品安全法の技術基準や規格等によって定められた値を「定格電圧」といい、当社製品そのもののもつ性能値を表したものが「限界操作電圧」です。
 どちらも連続して使用可能な電圧値であり、当社では交流・直流とも同じ値としています。

索引(コンタクト数別)

はんだタイプの電線導体断面積は、下記の値以下となります。但し、海外規格品は P 268 ~ P 271 の値の電線をご使用下さい。

8

[]: 金めっきコンタクト

シェルサイズ	シリーズ名称	コンタクト配列 <ピン(オス)コンタクト 結合面から見て>	防水	結線方式	ロック方式	電安法適合品 (注-1)	海外規格 (注-2)	定格 (限界操作電圧)	耐電圧 (V r.m.s.)	電線導体 断面積 (mm ²)	使用ケーブル外径 (mm)	工具
16	NJC		—	はんだ	ねじ ワンタッチ	—	—	許容電流 [3 A]	500	0.3	φ 7.0 ~ φ 8.5	—
	●		φ 4.0 ~ φ 4.8 φ 5.7 ~ φ 11.0									
	●		φ 4.0 ~ φ 4.8 φ 5.7 ~ φ 11.0									
25 (正芯)	NCS		—	はんだ	ねじ	—	—	250 V 5 A (300 V)	1,800	1.25	φ 9.5 ~ φ 11.5	—
	●		φ 6.5 ~ φ 14.0									
28	NET		—	はんだ	ねじ ワンタッチ	—	UL・CSA, TÜV	250 V 15 A	1,500	AWG #14	φ 13.6 ~ φ 16.5	—
	●		φ 9.0 ~ φ 18.0									
30 (正芯)	NCS		—	はんだ	ねじ	—	CSA NRTL/C	250 V 10 A (300 V)	1,800	2	φ 11.0 ~ φ 13.0	—
	●		—				φ 8.0 ~ φ 18.0					
30 (逆芯)	NCS		—	はんだ	ねじ	—	CSA NRTL/C	250 V 5 A (300 V)	1,800	1.25	φ 11.0 ~ φ 13.0	—
	●		—				φ 8.0 ~ φ 18.0					
32	NJC		—	はんだ	ねじ パヨネット	—	UL・CSA	250 V 10 A	1,500	2	φ 15.0 ~ φ 19.5	—
	●		φ 11.5 ~ φ 20.0									
	●		—									
40 (正芯)	NCS		—	はんだ	ねじ	—	CSA NRTL/C	250 V 20 A (400 V)	2,000	5.5	φ 15.0 ~ φ 17.0	—
	●		—				φ 11.0 ~ φ 23.0					
44 (逆芯)	NCS		—	はんだ	ねじ	—	CSA NRTL/C	250 V 20 A (400 V)	2,000	5.5	φ 15.0 ~ φ 19.0	—
	●		—				φ 11.0 ~ φ 23.0					
50 (正芯)	NCS		—	はんだ	ねじ	—	—	250 V 25 A (400 V)	2,000	3.5	φ 19.0 ~ φ 23.0	—
	●		φ 15.0 ~ φ 28.0									
54 (逆芯)	NCS		—	はんだ	ねじ	—	—	250 V 25 A (400 V)	2,000	3.5	φ 19.0 ~ φ 26.0	—
	●		φ 15.0 ~ φ 28.0									

* ワイヤーマールドタイプも定格電流値は同等です。
NCS - 258 - LP 使用ケーブル外径は通常品と異なり φ 10.5 ~ φ 14.0 です。
NCS の海外規格取得品の定格電圧は、265 V となります。

注-1 海外規格指定の場合、適合品ではなくなります。電気用品安全法適合品(PS)については P 267
注-2 別途指定となります。
詳細は各シリーズの製品紹介ページに掲載している「品名の構成」をご覧ください。
海外規格品の定格電圧・電流、電線導体断面積、コネクタ形状については P268 ~ P271

「定格電圧」「限界操作電圧」
メーカーごとの性能のばらつきをなくす為、電気用品安全法の技術基準や規格等によって定められた値を「定格電圧」といい、当社製品そのもののもつ性能値を表したものが「限界操作電圧」です。
どちらも連続して使用可能な電圧値であり、当社では交流・直流とも同じ値としています。

索引(コンタクト数別)

はんだタイプの電線導体断面積は、下記の値以下となります。但し、海外規格品は P 268 ~ P 270 の値の電線をご使用下さい。

10

シェルサイズ	シリーズ名称	コンタクト配列 <ピン(オス)コンタクト 結合面から見て>	防水	結線方式	ロック方式	電安法適合品 (注-1)	海外規格 (注-2)	定格 (限界操作電圧)	耐電圧 (V r.m.s.)	電線導体 断面積 (mm ²)	使用ケーブル外径 (mm)	工具	
20	NJC		-	はんだ ねじ	ねじ	-	UL・CSA	250 V 5 A	1,000	0.5	φ 10.0 ~ φ 12.5	-	
							-			0.3, 0.5		オリジナル	
	NR			はんだ ワンタッチ	UL・CSA		0.5			-			
					-		0.3, 0.5			オリジナル			
	NJW			はんだ ねじ	UL・CSA		0.5			★φ 5.5 ~ φ 6.3			
					-		0.3, 0.5			φ 7.0 ~ φ 12.5	オリジナル		
	NAW			はんだ ワンタッチ	UL・CSA		0.5			φ 5.5 ~ φ 6.3			
					-		0.3, 0.5			φ 7.0 ~ φ 12.5	オリジナル		
	NRW			はんだ	UL・CSA		0.5			★φ 5.5 ~ φ 6.3 φ 7.0 ~ φ 12.5	-		
	24			NJC			-			はんだ ねじ	ねじ	-	UL・CSA
-		0.5, 0.75, 1.25	オリジナル										
NR		はんだ ワンタッチ	UL・CSA	1.25		-							
			-	0.5, 0.75, 1.25		φ 12.6 ~ φ 16.5		オリジナル					
NJW		はんだ ねじ	UL・CSA	1.25		★φ 6.8 ~ φ 8.0							
			-	0.5, 0.75, 1.25		φ 9.5 ~ φ 15.0		オリジナル					
NAW		はんだ ワンタッチ	CSA NRTL/C	1.25		φ 6.8 ~ φ 8.0							
			-	0.5, 0.75, 1.25		φ 9.5 ~ φ 15.0		オリジナル					
NRW		はんだ	UL・CSA	1.25		★φ 6.8 ~ φ 8.0 φ 9.5 ~ φ 15.0		-					
32		NJC		-		はんだ		ねじ	-	UL・CSA	250 V 10 A		1,500
	-	φ 11.5 ~ φ 20.0											
	CSA NRTL/C												
40 (正芯)	NCS		-	はんだ	ねじ	-	-	250 V 3本 = 10 A 7本 = 5 A (300 V)	1,800	3本 = 2 7本 = 1.25	φ 15.0 ~ φ 17.0	-	
	NWPC										φ 11.0 ~ φ 23.0		
	44 (逆芯)										NCS		φ 15.0 ~ φ 19.0
											NWPC		φ 11.0 ~ φ 23.0

「★」=海外規格の認定対象外です。当社取得規格一覧を参照下さい。P 269

注-1 海外規格指定の場合、適合品ではなくなります。電気用品安全法適合品(PS)については P 267
注-2 別途指定となります。
詳細は各シリーズの製品紹介ページに掲載している「品名の構成」をご覧ください。
海外規格品の定格電圧・電流、電線導体断面積、コネクタ形状については P268 ~ P271

「定格電圧」「限界操作電圧」
メーカーごとの性能のばらつきをなくす為、電気用品安全法の技術基準や規格等によって定められた値を「定格電圧」といい、当社製品そのもののもつ性能値を表したものが「限界操作電圧」です。
どちらも連続して使用可能な電圧値であり、当社では交流・直流とも同じ値としています。

索引(コンタクト数別)

はんだタイプの電線導体断面積は、下記の値以下となります。但し、海外規格品は P 268・P 269 の値の電線をご使用下さい。

10

シェルサイズ	シリーズ名称	コンタクト配列 <ピン(オス)コンタクト 結合面から見て>	防水	結線方式	ロック方式	電安法適合品 (注-1)	海外規格 (注-2)	定格 (限界操作電圧)	耐電圧 (V r.m.s.)	電線導体断面積 (mm ²)	使用ケーブル外径 (mm)	工具
48	T		—	はんだ	キャップ	—	—	250 V 3本 = 15 A 7本 = 10 A	1,500	3本 = 3.5 7本 = 2	φ 16.5 ~ φ 18.5	—
50	NT		●	はんだ	ねじ	—	—	600 V 15 A	3,000	3.5	φ 8.0 ~ φ 24.0	—
50 (正芯)	NCS		—	はんだ	ねじ	—	—	250 V 20 A (300 V)	2,000	3.5	φ 19.0 ~ φ 23.0	—
	NWPC		●								φ 15.0 ~ φ 28.0	
54 (逆芯)	NCS		—								φ 19.0 ~ φ 26.0	
	NWPC		●								φ 15.0 ~ φ 28.0	
60	NCS		—	はんだ	ねじ	—	—	250 V 30 A (300 V)	2,500 (正芯) 2,000 (逆芯)	8	φ 29.0 ~ φ 33.0	—
	NWPC		●								φ 21.0 ~ φ 38.0	

12

[] : 金めっきコンタクト

シェルサイズ	シリーズ名称	コンタクト配列 <ピン(オス)コンタクト 結合面から見て>	防水	結線方式	ロック方式	電安法適合品 (注-1)	海外規格 (注-2)	定格 (限界操作電圧)	耐電圧 (V r.m.s.)	電線導体断面積 (mm ²)	使用ケーブル外径 (mm)	工具	
20	NJC		—	はんだ	ねじ	—	UL・CSA	250 V 5 A	1,000	0.5	φ 10.0 ~ φ 12.5	—	
				圧着			—	250 V [5 A]		0.3, 0.5		MIL	
	NR			はんだ	ワンタッチ		UL・CSA	250 V 5 A		0.5	★φ 5.5 ~ φ 6.3	—	
	NJW			ねじ	—		250 V [5 A]	0.3, 0.5		φ 7.0 ~ φ 12.5	MIL		
				圧着	ワンタッチ		UL・CSA	250 V 5 A		0.5	φ 5.5 ~ φ 6.3	—	
	NAW			はんだ			—	250 V [5 A]		0.3, 0.5	φ 7.0 ~ φ 12.5	MIL	
NRW	はんだ	UL・CSA	250 V 5 A	0.5	★φ 5.5 ~ φ 6.3 φ 7.0 ~ φ 12.5	—							
32	NJC		●	はんだ	ねじ	—	UL・CSA	250 V 10 A	1,500	2	φ 15.0 ~ φ 19.5	—	
	BWC										パヨネット		CSA NRTL/C

「★」=海外規格の認定対象外です。当社取得規格一覧を参照 P 269



注-1 海外規格指定の場合、適合品ではなくなります。電気用品安全法適合品(PS)については P 267
注-2 別途指定となります。
詳細は各シリーズの製品紹介ページに掲載している「品名の構成」をご覧ください。
海外規格品の定格電圧・電流、電線導体断面積、コネクタ形状については P268 ~ P271

「定格電圧」「限界操作電圧」
メーカーごとの性能のばらつきをなくす為、電気用品安全法の技術基準や規格等によって定められた値を「定格電圧」といい、当社製品そのもののもつ性能値を表したものが「限界操作電圧」です。
どちらも連続して使用可能な電圧値であり、当社では交流・直流とも同じ値としています。

索引(コンタクト数別)

はんだタイプの電線導体断面積は、下記の値以下となります。但し、海外規格品はP 270の値の電線をご使用下さい。

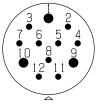
12

シェルサイズ	シリーズ名称	コンタクト配列 <ピン(オス)コンタクト 結合面から見て>	防水	結線方式	ロック方式	電安法適合品 (注-1)	海外規格 (注-2)	定格 (限界操作電圧)	耐電圧 (V r.m.s.)	電線導体 断面積 (mm ²)	使用ケーブル外径 (mm)	工具		
40 (正芯)	NCS		—	はんだ	ねじ	—	—	250 V	1,800	3本 = 2 9本 = 1.25	φ 15.0 ~ φ 17.0	—		
	NWPC		●					—			3本 = 10 A		φ 11.0 ~ φ 23.0	
44 (逆芯)	NCS		—					—			CSA NRTL/C	9本 = 5 A (300 V)	φ 15.0 ~ φ 19.0	—
	NWPC		●					—			—	—	φ 11.0 ~ φ 23.0	
50	NT		●	はんだ	ねじ	—	—	400 V 5 A	2,500	2	φ 8.0 ~ φ 24.0	—		

NCSの海外規格取得品の定格電圧は、265 Vとなります。

13

[]: 金めっきコンタクト

シェルサイズ	シリーズ名称	コンタクト配列 <ピン(オス)コンタクト 結合面から見て>	防水	結線方式	ロック方式	電安法適合品 (注-1)	海外規格 (注-2)	定格 (限界操作電圧)	耐電圧 (V r.m.s.)	電線導体 断面積 (mm ²)	使用ケーブル外径 (mm)	工具
30 (正芯)	NCS		—	はんだ	ねじ	—	—	250 V [5 A]	1,500	1.25	φ 11.0 ~ φ 13.0	—
	NWPC		●								φ 8.0 ~ φ 18.0	

注-1 海外規格指定の場合、適合品ではなくなります。電気用品安全法適合品(PS)についてはP 267

注-2 別途指定となります。

詳細は各シリーズの製品紹介ページに掲載している「品名の構成」をご覧ください。

海外規格品の定格電圧・電流、電線導体断面積、コネクタ形状についてはP268～P271

「定格電圧」「限界操作電圧」

メーカーごとの性能のばらつきをなくす為、電気用品安全法の技術基準や規格等によって定められた値を「定格電圧」といい、当社製品そのもののもつ性能値を表したものが「限界操作電圧」です。

どちらも連続して使用可能な電圧値であり、当社では交流・直流とも同じ値としています。

索引(コンタクト数別)

はんだタイプの電線導体断面積は、下記の値以下となります。但し、海外規格品は P 268 ~ P 270 の値の電線をご使用下さい。

14

[]: 金めっきコンタクト

シェルサイズ	シリーズ名称	コンタクト配列 <ピン(オス)コンタクト 結合面から見て>	防水	結線方式	ロック方式	電安法適合品 (注-1)	海外規格 (注-2)	定格 (限界操作電圧)	耐電圧 (V r.m.s.)	電線導体 断面積 (mm ²)	使用ケーブル外径 (mm)	工具	
20	NJC		—	はんだ	ねじ	—	—	許容電流 [3A]	500	0.3	φ 10.0 ~ φ 12.5	—	
	NR												ワンタッチ
	NJW												ねじ
	NAW												ワンタッチ
	NRW												ワンタッチ
24	NJC		—	はんだ	ねじ	—	UL・CSA	250V 5A	1,000	0.5	φ 11.5 ~ φ 14.0	—	
	NR										ワンタッチ		φ 12.6 ~ φ 16.5
	NJW										ねじ		★φ 6.8 ~ φ 8.0 φ 9.5 ~ φ 15.0
	NAW										ワンタッチ		φ 6.8 ~ φ 8.0 φ 9.5 ~ φ 15.0
	NRW										ワンタッチ		★φ 6.8 ~ φ 8.0 φ 9.5 ~ φ 15.0

「★」=海外規格の認定対象外です。当社取得規格一覧を参照 P 269

15

シェルサイズ	シリーズ名称	コンタクト配列 <ピン(オス)コンタクト 結合面から見て>	防水	結線方式	ロック方式	電安法適合品 (注-1)	海外規格 (注-2)	定格 (限界操作電圧)	耐電圧 (V r.m.s.)	電線導体 断面積 (mm ²)	使用ケーブル外径 (mm)	工具	
50	NT		●	はんだ	ねじ	—	—	400V 5A	2,500	2	φ 8.0 ~ φ 24.0	—	
50 (正芯)	NCS		●	はんだ	ねじ	—	CSA NRTL/C	250V 15A (300V)	2,000	3.5	φ 19.0 ~ φ 23.0	—	
	NWPC						—				φ 15.0 ~ φ 28.0		
54 (逆芯)	NCS						—				CSA NRTL/C		φ 19.0 ~ φ 26.0
	NWPC						●				—		φ 15.0 ~ φ 28.0
60	NCS		—	はんだ	ねじ	—	—	250V 15A (300V)	2,500 (正芯)	3.5	φ 29.0 ~ φ 33.0	—	
	NWPC								●		2,000 (逆芯)		φ 21.0 ~ φ 38.0

NCSの海外規格取得品の定格電圧は、265Vとなります。

注-1 海外規格指定の場合、適合品ではなくなります。電気用品安全法適合品(PS)については P 267
 注-2 別途指定となります。
 詳細は各シリーズの製品紹介ページに掲載している「品名の構成」をご覧ください。
 海外規格品の定格電圧・電流、電線導体断面積、コネクタ形状については P268 ~ P271

「定格電圧」「限界操作電圧」
 メーカーごとの性能のばらつきをなくす為、電気用品安全法の技術基準や規格等によって定められた値を「定格電圧」といい、当社製品そのもののもつ性能値を表したものが「限界操作電圧」です。
 どちらも連続して使用可能な電圧値であり、当社では交流・直流とも同じ値としています。

索引(コンタクト数別)

はんだタイプの電線導体断面積は、下記の値以下となります。但し、海外規格品は P 268 ~ P 270 の値の電線をご使用下さい。

16

シェルサイズ	シリーズ名称	コンタクト配列 <ピン(オス)コンタクト 結合面から見て>	防水	結線方式	ロック方式	電安法適合品 (注-1)	海外規格 (注-2)	定格 (限界操作電圧)	耐電圧 (V r.m.s.)	電線導体 断面積(mm ²)	使用ケーブル外径(mm)	工具
24	NJC		-	はんだ 圧着	ねじ	-	UL・CSA	250 V 5 A	1,000	0.5	φ 11.5 ~ φ 14.0	-
							-			0.3, 0.5		オリジナル
	NR			はんだ 圧着	ワンタッチ		UL・CSA			0.5	φ 12.6 ~ φ 16.5	-
							-			0.3, 0.5		オリジナル
	NJW			はんだ 圧着	ねじ		UL・CSA			0.5	★φ 6.8 ~ φ 8.0 φ 9.5 ~ φ 15.0	-
							-			0.3, 0.5		オリジナル
	NAW			はんだ 圧着	ワンタッチ		CSA NRTL/C			0.5	φ 6.8 ~ φ 8.0 φ 9.5 ~ φ 15.0	-
							-			0.3, 0.5		オリジナル
	NRW			はんだ			UL・CSA			0.5	★φ 6.8 ~ φ 8.0 φ 9.5 ~ φ 15.0	-
	28			NJC			●			はんだ	ねじ	-
★φ 9.0 ~ φ 12.4 φ 12.5 ~ φ 18.0												
ワンタッチ		φ 9.0 ~ φ 18.0										
NJW												
NRW												
32	BWC		●	はんだ	バヨネット	-	-	250 V 5 A	1,000	1.25	φ 11.5 ~ φ 20.0	-
40 (正芯)	NCS		●	はんだ	ねじ	-	CSA NRTL/C	250 V 3本=10 A 13本=5 A (300 V)	1,800	3本=2 13本=1.25	φ 15.0 ~ φ 17.0	-
	-						φ 11.0 ~ φ 23.0					
44 (逆芯)	NCS						CSA NRTL/C				φ 15.0 ~ φ 19.0	
	NWPC						-				φ 11.0 ~ φ 23.0	

「★」=海外規格の認定対象外です。当社取得規格一覧を参照 P 269

NCSの海外規格取得品の定格電圧は、265 Vとなります。

19

シェルサイズ	シリーズ名称	コンタクト配列 <ピン(オス)コンタクト 結合面から見て>	防水	結線方式	ロック方式	電安法適合品 (注-1)	海外規格 (注-2)	定格 (限界操作電圧)	耐電圧 (V r.m.s.)	電線導体 断面積(mm ²)	使用ケーブル外径(mm)	工具
65	EPC		●	圧着	ねじ	-	-	250 V 20 A	2,200	3.5, 5.5	φ 20.0 ~ φ 30.0	JIS

注-1 海外規格指定の場合、適合品ではなくなります。電気用品安全法適合品(PS)については P 267

注-2 別途指定となります。

詳細は各シリーズの製品紹介ページに掲載している「品名の構成」をご覧ください。

海外規格品の定格電圧・電流、電線導体断面積、コネクタ形状については P268 ~ P271

「定格電圧」「限界操作電圧」

メーカーごとの性能のばらつきをなくす為、電気用品安全法の技術基準や規格等によって定められた値を「定格電圧」といい、当社製品そのもののもつ性能値を表したものが「限界操作電圧」です。

どちらも連続して使用可能な電圧値であり、当社では交流・直流とも同じ値としています。

索引(コンタクト数別)

はんだタイプの電線導体断面積は、下記の値以下となります。但し、海外規格品は P 268 ~ P 270 の値の電線をご使用下さい。

20

シェルサイズ	シリーズ名称	コンタクト配列 <ピン(オス)コンタクト 結合面から見て>	防水	結線方式	ロック方式	電安法適合品 (注-1)	海外規格 (注-2)	定格 (限界操作電圧)	耐電圧 (V r.m.s.)	電線導体 断面積 (mm ²)	使用ケーブル外径 (mm)	工具
40 (正芯)	NCS		—	はんだ	ねじ	—	CSA NRTL/C	250 V 5 A (300 V)	1,800	1.25	φ 15.0 ~ φ 17.0	—
	NWPC		—				φ 11.0 ~ φ 23.0					
44 (逆芯)	NCS		—				CSA NRTL/C				φ 15.0 ~ φ 19.0	
	NWPC		●				—				φ 11.0 ~ φ 23.0	

NCSの海外規格取得品の定格電圧は、265 Vとなります。

21

[]: 金めっきコンタクト

シェルサイズ	シリーズ名称	コンタクト配列 <ピン(オス)コンタクト 結合面から見て>	防水	結線方式	ロック方式	電安法適合品 (注-1)	海外規格 (注-2)	定格 (限界操作電圧)	耐電圧 (V r.m.s.)	電線導体 断面積 (mm ²)	使用ケーブル外径 (mm)	工具
24	NJC		—	はんだ	ねじ	—	—	許容電流 3本 = 6 A [18本 = 3 A]	500	3本 = 0.75 18本 = 0.3	φ 11.5 ~ φ 14.0	—
	NR				ワンタッチ						φ 12.6 ~ φ 16.5	
	NJW				ねじ						φ 6.8 ~ φ 8.0 φ 9.5 ~ φ 15.0	
	NAW				ワンタッチ							
	NRW											

注-1 海外規格指定の場合、適合品ではなくなります。電気用品安全法適合品(PS)については P 267

注-2 別途指定となります。

詳細は各シリーズの製品紹介ページに掲載している「品名の構成」をご覧ください。

海外規格品の定格電圧・電流、電線導体断面積、コネクタ形状については P268 ~ P271

「定格電圧」「限界操作電圧」

メーカーごとの性能のばらつきをなくす為、電気用品安全法の技術基準や規格等によって定められた値を「定格電圧」といい、当社製品そのもののもつ性能値を表したものが「限界操作電圧」です。

どちらも連続して使用可能な電圧値であり、当社では交流・直流とも同じ値としています。

索引(コンタクト数別)

はんだタイプの電線導体断面積は、下記の値以下となります。但し、海外規格品は P 268 ~ P 270 の値の電線をご使用下さい。

24

[]: 金めっきコンタクト

シェルサイズ	シリーズ名称	コンタクト配列 <ピン(オス)コンタクト 結合面から見て>	防水	結線方式	ロック方式	電安法適合品 (注-1)	海外規格 (注-2)	定格 (限界操作電圧)	耐電圧 (V r.m.s.)	電線導体 断面積 (mm ²)	使用ケーブル外径 (mm)	工具
24	NJC		—	はんだ	ねじ	—	—	許容電流 [3A]	500	0.3	φ 11.5 ~ φ 14.0	—
	ワンタッチ				φ 12.6 ~ φ 16.5							
	ねじ				φ 6.8 ~ φ 8.0 φ 9.5 ~ φ 15.0							
	ワンタッチ											
	ワンタッチ											
28	NJC		—	はんだ	ねじ	—	UL・CSA	250V 5A	1,000	0.5	φ 13.6 ~ φ 16.5	—
	圧着			—			0.3, 0.5			オリジナル		
	NJW			はんだ			UL・CSA			0.5	★φ 9.0 ~ φ 12.4 φ 12.5 ~ φ 18.0	—
NRW	ワンタッチ	φ 9.0 ~ φ 18.0	—									
32	BWC		●	はんだ	バヨネット	—	—	125V 5A	1,000	1.25	φ 11.5 ~ φ 20.0	—

「★」=海外規格の認定対象外です。当社取得規格一覧を参照 P 269

25

シェルサイズ	シリーズ名称	コンタクト配列 <ピン(オス)コンタクト 結合面から見て>	防水	結線方式	ロック方式	電安法適合品 (注-1)	海外規格 (注-2)	定格 (限界操作電圧)	耐電圧 (V r.m.s.)	電線導体 断面積 (mm ²)	使用ケーブル外径 (mm)	工具	
50 (正芯)	NCS		●	はんだ	ねじ	—	CSA NRTL/C	250V	1,800	4本=3.5 21本=2	φ 19.0 ~ φ 23.0	—	
	—						4本=15A				φ 15.0 ~ φ 28.0		
54 (逆芯)	NCS						—	CSA NRTL/C			21本=5A (300V)		φ 19.0 ~ φ 26.0
	NWPC						●	—					φ 15.0 ~ φ 28.0

NCSの海外規格取得品の定格電圧は、265Vとなります。

注-1 海外規格指定の場合、適合品ではなくなります。電気用品安全法適合品(PS)については P 267

注-2 別途指定となります。

詳細は各シリーズの製品紹介ページに掲載している「品名の構成」をご覧ください。

海外規格品の定格電圧・電流、電線導体断面積、コネクタ形状については P268 ~ P271

「定格電圧」「限界操作電圧」

メーカーごとの性能のばらつきをなくす為、電気用品安全法の技術基準や規格等によって定められた値を「定格電圧」といい、当社製品そのもののもつ性能値を表したものが「限界操作電圧」です。

どちらも連続して使用可能な電圧値であり、当社では交流・直流とも同じ値としています。

索引(コンタクト数別)

はんだタイプの電線導体断面積は、下記の値以下となります。但し、海外規格品はP 270の値の電線をご使用下さい。

30

シェルサイズ	シリーズ名称	コンタクト配列 <ピン(オス)コンタクト 結合面から見て>	防水	結線方式	ロック方式	電安法適合品 (注-1)	海外規格 (注-2)	定格 (限界操作電圧)	耐電圧 (V r.m.s.)	電線導体 断面積(mm ²)	使用ケーブル外径(mm)	工具
60	NCS		—	はんだ	ねじ	—	—	250 V 5 A (300 V)	1,800 (正芯)	2	φ 29.0 ~ φ 33.0	—
	●		1,500 (逆芯)						φ 21.0 ~ φ 38.0			
65	EPC		●	圧着	ねじ	—	—	250 V 10 A	2,200	1.25, 2	φ 20.0 ~ φ 30.0	JIS

NWPC (正芯のみ)の海外規格取得品の定格電圧は、265 Vとなります。

31

[] : 金めっきコンタクト

シェルサイズ	シリーズ名称	コンタクト配列 <ピン(オス)コンタクト 結合面から見て>	防水	結線方式	ロック方式	電安法適合品 (注-1)	海外規格 (注-2)	定格 (限界操作電圧)	耐電圧 (V r.m.s.)	電線導体 断面積(mm ²)	使用ケーブル外径(mm)	工具
28	NJC		—	はんだ	ねじ	—	—	許容電流 3本 = 6 A [28本 = 3 A]	500	3本 = 0.75 28本 = 0.3	φ 13.6 ~ φ 16.5	—
	●		ワンタッチ								φ 9.0 ~ φ 18.0	
	—				—							

32

シェルサイズ	シリーズ名称	コンタクト配列 <ピン(オス)コンタクト 結合面から見て>	防水	結線方式	ロック方式	電安法適合品 (注-1)	海外規格 (注-2)	定格 (限界操作電圧)	耐電圧 (V r.m.s.)	電線導体 断面積(mm ²)	使用ケーブル外径(mm)	工具
60	NCS		—	はんだ	ねじ	—	—	250 V	1,800 (正芯)	3本 = 3.5 29本 = 2	φ 29.0 ~ φ 33.0	—
	●		3本 = 15 A 29本 = 5 A (300 V)					1,500 (逆芯)			φ 21.0 ~ φ 38.0	

37

[] : 金めっきコンタクト

シェルサイズ	シリーズ名称	コンタクト配列 <ピン(オス)コンタクト 結合面から見て>	防水	結線方式	ロック方式	電安法適合品 (注-1)	海外規格 (注-2)	定格 (限界操作電圧)	耐電圧 (V r.m.s.)	電線導体 断面積(mm ²)	使用ケーブル外径(mm)	工具
28	NJC		—	はんだ	ねじ	—	—	許容電流 [3 A]	500	0.3	φ 13.6 ~ φ 16.5	—
	●		ワンタッチ								φ 9.0 ~ φ 18.0	
	—				—							

注-1 海外規格指定の場合、適合品ではなくなります。電気用品安全法適合品(PS)についてはP 267

注-2 別途指定となります。

詳細は各シリーズの製品紹介ページに掲載している「品名の構成」をご覧ください。

海外規格品の定格電圧・電流、電線導体断面積、コネクタ形状についてはP268～P271

「定格電圧」「限界操作電圧」

メーカーごとの性能のばらつきをなくす為、電気用品安全法の技術基準や規格等によって定められた値を「定格電圧」といい、当社製品そのもののもつ性能値を表したものが「限界操作電圧」です。

どちらも連続して使用可能な電圧値であり、当社では交流・直流とも同じ値としています。

索引(コンタクト数別)

40

はんだタイプの電線導体断面積は、下記の値以下となります。但し、海外規格品はP 270の値の電線をご使用下さい。

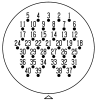
シェル サイズ	シリーズ 名称	コンタクト配列 <ピン(オス)コンタクト 結合面から見て>	防 水	結線 方式	ロック 方式	電安法 適合品 (注-1)	海外規格 (注-2)	定 格 (限界操作電圧)	耐電圧 (V r.m.s.)	電線導体 断面積 (mm ²)	使用ケーブル外径 (mm)	工具
60 (正芯)	NCS		—	はんだ	ねじ	—	—	250 V 5 A (300 V)	1,800	2	φ 29.0 ~ φ 33.0	—
	NWPC		●				CSA NRTL/C				φ 21.0 ~ φ 38.0	

NWPCの海外規格取得品の定格電圧は、265 Vとなります。

注-1 海外規格指定の場合、適合品ではなくなります。電気用品安全法適合品(PS)についてはP 267

注-2 別途指定となります。

詳細は各シリーズの製品紹介ページに掲載している「品名の構成」をご覧ください。

海外規格品の定格電圧・電流、電線導体断面積、コネクタ形状についてはP268～P271

「定格電圧」「限界操作電圧」

メーカーごとの性能のばらつきをなくす為、電気用品安全法の技術基準や規格等によって定められた値を「定格電圧」といい、当社製品そのもののもつ性能値を表したものが「限界操作電圧」です。

どちらも連続して使用可能な電圧値であり、当社では交流・直流とも同じ値としています。

NCSシリーズ



非防水

RoHS

電安法適合品あり

海外規格対応品あり

概要

- ・丸型メタルコネクタの基本形。
- ・様々な屋内製造設備で長期間の使用実績を誇る代表的シリーズ。
- ・起動電流、負荷電流における耐力も高く、様々な製造設備で活躍しています。

特徴

RoHS	RoHS 指令対応品
防水性	なし
ロック方式	ねじロック方式
機構・材質特徴	<ul style="list-style-type: none"> ○ シンプルな構造で取り扱いが簡単で丈夫 ○ 広範囲の用途を対象に 10 種のシェルサイズと多数のコネクタ形状を用意
規格について	<ul style="list-style-type: none"> ○ <PSE> 電気用品安全法適合品あり ○ <CSA NRTL/C> 規格認定取得品あり (CSA : C22.2 No.182.3 UL : UL1977) <small>注) 海外規格取得品は、標準品と一部仕様が異なります。定格電圧、電流、電線導体断面積は、当社取得規格一覧 (P270) を参照</small>
結線方式	はんだづけ

特性

絶縁抵抗、耐電圧、接触抵抗 P53

NCSシリーズ

品名の構成

NCS - 25 ■ - P M

① ② ③ ④ ⑤ ⑥ ⑦

- ① シリーズ名称
- ② シェルサイズ
- ③ コンタクト数
- ④ コネクタ形状
- ⑤ コンタクト形状 <ピン(オス)コンタクト：M, ソケット(メス)コンタクト：F 正芯については省略しています>
- ⑥ 識別記号 (-CH) 《シェルサイズ 16 のみ必要》
- ⑦ 海外規格指定 (< CSA NRTL/C >) 《指定の場合のみ必要》対象品目は P 270

・金めっきコンタクトへの変更はご相談下さい。

結線方式：はんだづけ

ワイヤーハーネス(ケーブルアッセンブリ)の対応も可能です。別途ご相談下さい。P 256

材質及び処理

	材質	処理
シェル	亜鉛合金 又は 黄銅 (一部アルミ合金)	クロムめっき 特殊処理 スズコバルトめっき(シェルサイズ 16 のみ)
絶縁体	合成樹脂	—
コンタクト	銅合金	シェルサイズ 14, 16, 25, 30: ニッケルめっき シェルサイズ 40, 44, 50, 54, 60, 64: 銀めっき シェルサイズ 30 (コンタクト数 7H, 13): 金めっき

許容温度範囲

-40℃～+120℃

専用工具(別売):コンタクトレンチ、はんだこて先セット

定格電流 80A 以上のコンタクトは絶縁体より取り外せる構造になっております。
はんだづけの際にはコンタクトレンチにてコンタクトを取り外して作業して下さい。

《コンタクトレンチの種類》



80A コンタクトレンチ

対象品

NCS・NWPC-502 / 542
NCS・NWPC-503 / 543
NCS・NWPC-604 / 644



150A コンタクトレンチ

対象品

NCS・NWPC-602 / 642
NCS・NWPC-603 / 643

《はんだこて先セット》



使用可能はんだこて 200 W
こて先挿入径 φ 16mm 以上
こて先温度設定 420℃～450℃

セット品名 *こて先と断熱板のセットとなります。

80A コンタクト用 → SS80-KB
150A コンタクト用 → SS150-KB

単体の販売も致します。

80A コンタクト用
【こて先 → SS80-K】 【断熱板 → SS80-B】
150A コンタクト用
【こて先 → SS150-K】 【断熱板 → SS150-B】

【80A コンタクトレンチ、150A コンタクトレンチ】

1本でオス・メスコンタクトの装着、取り外しができます。

NCSシリーズ 形状バリエーション

※ご注意: 正芯と逆芯の結合は出来ません

* 【NCS】シリーズの正芯は、PF, RM, AdM等の全形状でコンタクト形状名を省略し、P, R, Ad等としています。

【P】 プラグ (ストレート)

NCS-14, 25 ~ 40, 50, 60



写真はシェルサイズ 25 P

【PM】 プラグ (ストレート)

NCS-25, 30, 44, 54 ~ 64



写真はシェルサイズ 25 PM

ケーブルに結線し、相手コネクタ
(レセプタクル類、アダプタ類)に
接続します。

製品名 例

シェルサイズ 16 : NCS-162-P-CH

シェルサイズ 25 : NCS-252-P

NCS-16

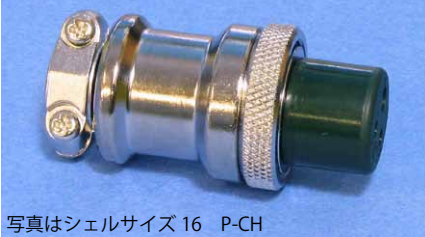

写真はシェルサイズ 16 P-CH

NCS-16

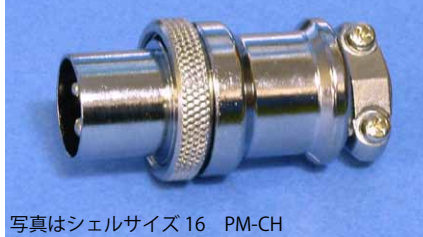

写真はシェルサイズ 16 PM-CH

P	シェルサイズ 14,25,30,40,50,60
P-CH	シェルサイズ 16
PM	シェルサイズ 25,30,44,54,60,64
PM-CH	シェルサイズ 16
「-CH」はリニューアル品の識別記号です。 リニューアル前の製品との互換性があります。	

【GP】 管用ねじ付きプラグ



写真はシェルサイズ 25 GP

【GPM】 管用ねじ付きプラグ



写真はシェルサイズ 25 GPM

ケーブル出し口に管用めねじを切った
プラグで、フレキシブル電線管などを
用いる時に使用します。

相手コネクタ (レセプタクル類、
アダプタ類) に接続します。

当社では管用平行ねじの呼び「G(PF)」にて
サイズ表記しています。P276

GP	シェルサイズ 25,30,40,50,60
GPM	シェルサイズ 25,30,44,54,60,64

【LP】 曲がりプラグ



写真はシェルサイズ 25 LP

【LPM】 曲がりプラグ



写真はシェルサイズ 25 LPM

L字型に曲げたタイプで、ケーブルの引き出し
方向を変える時に使用します。

相手コネクタ (レセプタクル類、
アダプタ類) に接続します。

シェルサイズ 25 のみ

【SP】 ショートプラグ



写真はシェルサイズ 25 SP

【SPM】 ショートプラグ



写真はシェルサイズ 25 SPM

ショートプラグ内で各コンタクト間を配線する
ことにより、機器の回路を短絡させることが
出来ます。

オプション機器との接続部や安全プラグとして
使用します。相手コネクタ (レセプタクル類、
アダプタ類) に接続します。

SP	シェルサイズ 25,30,40,50,60
SPM	シェルサイズ 25,30,44,54,60,64
シェルサイズ 30 以下と 40 以上とは 鎖の種類が異なります。	

結合	パターン	※ご注意: 正芯と逆芯の結合は出来ません
○	プラグ類 ⇔ レセプタクル類	【用途: 機器に対してケーブルを接続して使用する場合】
	プラグ類 ⇔ アダプタ類	【用途: ケーブルを延長する時に使用中継する場合】
×	プラグ類 ⇔ プラグ類	レセプタクル類 ⇔ レセプタクル類
	レセプタクル類 ⇔ アダプタ類	アダプタ類 ⇔ アダプタ類

* 【NCS】シリーズの正芯は、PF, RM, AdM 等の全形状でコンタクト形状名を省略し、P, R, Ad 等としています。

【R】 レセプタクル

NCS-14, 25 ~ 40, 50

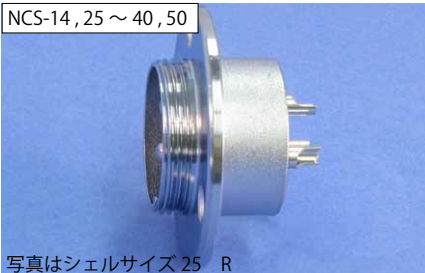

写真はシェルサイズ 25 R

NCS-16



写真はシェルサイズ 16 R-CH

【RF】 レセプタクル

NCS-25, 30, 44

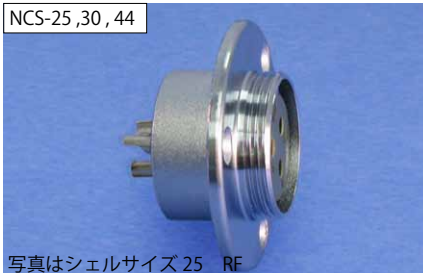

写真はシェルサイズ 25 RF

NCS-16

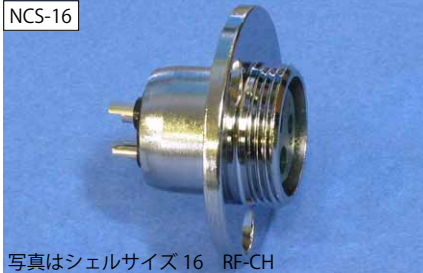

写真はシェルサイズ 16 RF-CH

機器のパネルなどに取り付けて使用します。
相手コネクタ（プラグ類）に接続します。

製品名 例

シェルサイズ 16：NCS-162-R-CH

シェルサイズ 25：NCS-252-R

() コンタクト数

R	シェルサイズ 14,25,30,40 50 (4,8,10,15,25)
R-CH	シェルサイズ 16
RF	シェルサイズ 25,30,44
RF-CH	シェルサイズ 16
「-CH」はリニューアル品の識別記号です。 リニューアル前の製品との互換性があります。	

【R】 角フランジレセプタクル

NCS-25, 50, 60



写真はシェルサイズ 50 R カク

【RF】 角フランジレセプタクル

NCS-25, 54 ~ 64

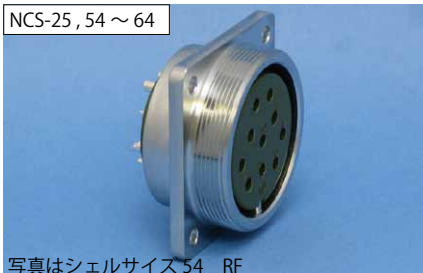

写真はシェルサイズ 54 RF

フランジが角形のパネル取付タイプです。
相手コネクタ（プラグ類）に接続します。

製品名 例

シェルサイズ 50：NCS-504-R カク

シェルサイズ 50：NCS-502-R

() コンタクト数

R カク	シェルサイズ 25,50 (4,8,10,15,25)
R	シェルサイズ 50 (2,3),60
RF カク	シェルサイズ 25
RF	シェルサイズ 54,60,64
[丸フランジ]、[角フランジ] 両タイプが存在する場合、識別のために形状記号を「R カク」としています。	

【RBP】 バルクヘッドタイプ簡易気密レセプタクル



写真はシェルサイズ 25 RBP

コネクタの結合面側と結線部側とで簡易的な気密処理を施したレセプタクルです。
パネル部のシールはOリングになります。
(ソープテストにより「内圧 180kPa」で空気の漏れがないことを確認)
パネルへの取り付けは背面からのナット固定となります。
相手コネクタ（プラグ類）に接続します。

シェルサイズ 25,30 のみ

【Ad】 アダプタ

NCS-14, 25 ~ 40, 50, 60

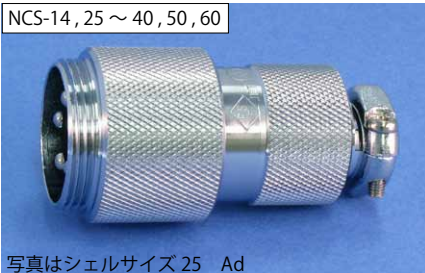

写真はシェルサイズ 25 Ad

NCS-16



写真はシェルサイズ 16 Ad-CH

【AdF】 アダプタ

NCS-25, 30, 44, 54 ~ 64

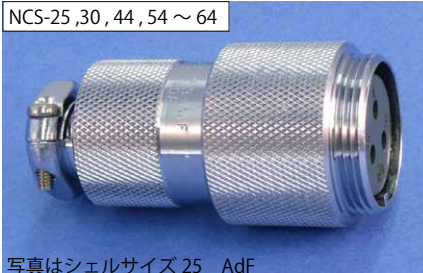

写真はシェルサイズ 25 AdF

NCS-16

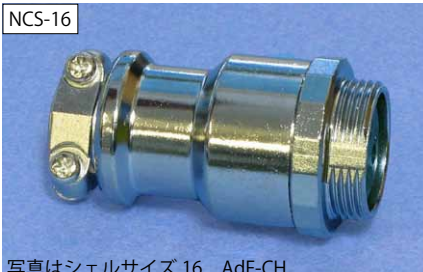

写真はシェルサイズ 16 AdF-CH

ケーブルを延長する時に使用する中継タイプで、相手コネクタ（プラグ類）に接続します。

製品名 例

シェルサイズ 16：NCS-162-Ad-CH

シェルサイズ 25：NCS-252-Ad

Ad	シェルサイズ 14,25,30,40,50,60
Ad-CH	シェルサイズ 16
AdF	シェルサイズ 25,30,44,54,60,64
AdF-CH	シェルサイズ 16
「-CH」はリニューアル品の識別記号です。 リニューアル前の製品との互換性があります。	

* 【NCS】シリーズの正芯は、PF, RM, AdM等の全形状でコンタクト形状名を省略し、P, R, Ad等としています。

【Ad(F)】 フランジ付きアダプタ

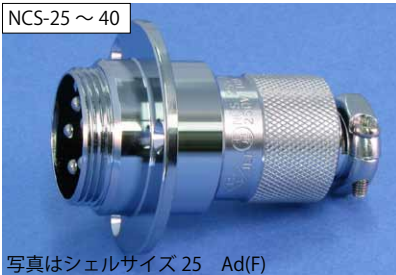

【AdF(F)】 フランジ付きアダプタ

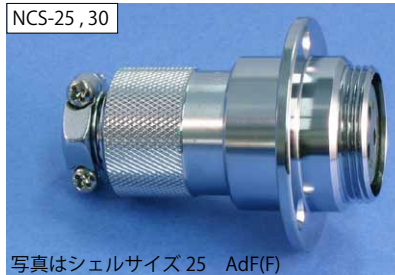

ケーブルを延長する時に使用する中継タイプで、取り付け用のフランジがついたアダプタです。
相手コネクタ（プラグ類）に接続します。

製品名 例
シェルサイズ 16：NCS-162-Ad(F)-CH
シェルサイズ 25：NCS-252-Ad(F)



Ad(F)	シェルサイズ 25,30,40
Ad(F)-CH	シェルサイズ 16
AdF(F)	シェルサイズ 25,30
AdF(F)-CH	シェルサイズ 16
「-CH」はリニューアル品の識別記号です。 リニューアル前の製品との互換性があります。	

【GAd】 管用ねじ付きアダプタ



【GAdF】 管用ねじ付きアダプタ



ケーブル出口口に管用めねじを切ったアダプタで、ケーブルを延長する時に使用する中継タイプです。
フレキシブル電線管などを用いる時に使用します。
相手コネクタ（プラグ類）に接続します。当社では管用平行ねじの呼び「G(PF)」にてサイズ表記しています。P276

シェルサイズ 25のみ

【PCa】 プラグキャップ



プラグ類に使用するキャップで、レセプタクル類、アダプタ類に結合していない時に接点部を保護するために使用します。

シェルサイズ 30以下と 40以上とでは鎖の種類が異なります。

【RCa】 レセプタクルキャップ



レセプタクル類に使用するキャップで、プラグ類に結合していない時に接点部を保護するために使用します。

アダプタキャップ兼用

シェルサイズ 30以下と 40以上とでは鎖の種類が異なります。

正芯



ピンコンタクト品は電極が露出しており、【電源側】に使用した場合には、感電や短絡事故の原因となることが考えられます。事故防止のため、【電源側】にはソケットコンタクト品を、【受電側】にはピンコンタクト品をご使用下さい。

14

【電源側】 <ソケット (メス) コンタクト使用>

正 芯

【受電側】 <ピン (オス) コンタクト使用>

コンタクト数	寸法	コンタクト数	寸法	
B	1	41	2	42.5

NCS-14 ■ -P

コンタクト数	寸法	コンタクト数	寸法	
A	1	27.5	2	24

NCS-14 ■ -R

プラグキャップ：NCS-14-PCa

NCS-14 ■ -Ad

アダプタキャップ兼用

レセプタクルキャップ：NCS-14-RCa

アクセサリ

【NCS】シリーズの正芯は、PF, RM, AdM等の全形状でコンタクト形状名を省略し、P, R, Ad等としています。 【コネクタの抜き差し動作の際、コネクタ本体を回転させないで下さい。】

■はコンタクト数 電線導体断面積は、下記の値以下となります。

シェルサイズ	コンタクト数	1	2							
14	コンタクト配列 <ピン(オス)コンタクト 結合面から見て>									
	電安法適合品	—								
	海外規格	—								
	定格	125V 5A								
	限界操作電圧(注-1)	200V								
	耐電圧 (V.r.m.s.)	1,000								
電線導体断面積 (mm ²)	0.75									

注-1 限界操作電圧については P 272

NCSシリーズ シェルサイズ 16 【はんだ】

※ご注意: 正芯と逆芯の結合は出来ません

16



ピンコンタクト品は電極が露出しており、【電源側】に使用した場合には、感電や短絡事故の原因となることが考えられます。事故防止のため、【電源側】にはソケットコンタクト品を、【受電側】にはピンコンタクト品をご使用下さい。

正芯 逆芯

正芯・逆芯 共通

【受電側】 <ピン (オス) コンタクト使用>	逆 芯	【電源側】 <ソケット (メス) コンタクト使用>
<p>NCS-16 ■ -PM-CH</p>	<p>プラグ</p> <p>結合</p> <p>レセプタクル</p>	<p>NCS-16 ■ -RF-CH</p>
<p>プラグキャップ: NCS-16-PCa</p>		<p>アダプタ類</p>
<p>レセプタクルキャップ: NCS-16-RCa</p> <p>(※1) 長さ50、70mmもあります。(例: NCS-16-RCa L70)</p>	<p>アクセサリ (正芯・逆芯 共通)</p>	

「-CH」はリニューアル品の識別記号です。リニューアル前の製品との互換性があります。

【コネクタの抜き差し動作の際、コネクタ本体を回転させないで下さい。】

■はコンタクト数

電線導体断面積は、下記の値以下となります。

シェルサイズ	コンタクト数	2	3									
16	コンタクト配列 <ピン(オス)コンタクト 結合面から見て>											
	電安法適合品(注-1)	有										
	海外規格	—										
	定格	125V 5A										
	限界操作電圧(注-2)	200V										
	耐電圧 (V.r.m.s.)	1,000										
	電線導体断面積 (mm ²)	0.75										

注-1 電気用品安全法適合品については P 267 注-2 限界操作電圧については P 272

正芯

逆芯



ピンコンタクト品は電極が露出しており、【電源側】に使用した場合には、感電や短絡事故の原因となることが考えられます。事故防止のため、【電源側】にはソケットコンタクト品を、【受電側】にはピンコンタクト品をご使用下さい。

16

【電源側】 <ソケット (メス) コンタクト使用>

正 芯

【受電側】 <ピン (オス) コンタクト使用>

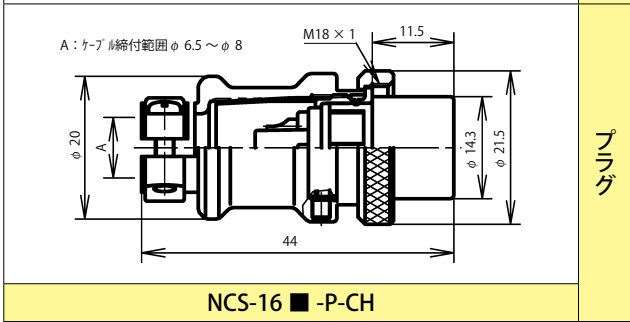

NCS-16 ■ -P-CH

プラグ



レセプタクル

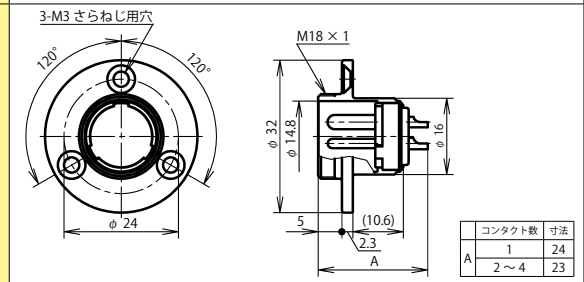

NCS-16 ■ -R-CH

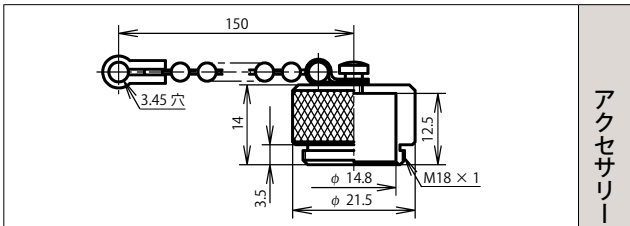

プラグキャップ: NCS-16-PCa

アクセサリ (正芯・逆芯 共通)

アダプタ類

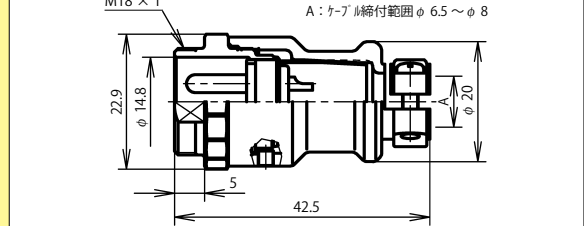

NCS-16 ■ -Ad-CH

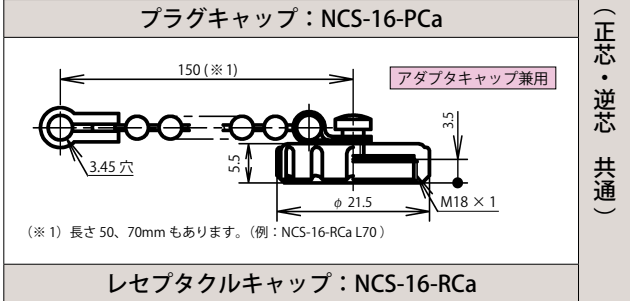

レセプタクルキャップ: NCS-16-RCa

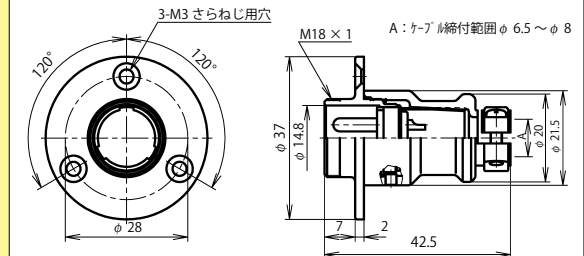

NCS-16 ■ -Ad(F)-CH

「-CH」はリニューアル品の識別記号です。リニューアル前の製品との互換性があります。

【NCS】シリーズの正芯は、PF, RM, AdM等の全形状でコンタクト形状名を省略し、P, R, Ad等としています。

【コネクタの抜き差し動作の際、コネクタ本体を回転させないで下さい。】

■はコンタクト数

電線導体断面積は、下記の値以下となります。

シェルサイズ	コンタクト数	1	2	3	4								
16	コンタクト配列 <ピン(オス)コンタクト 結合面から見て>												
	電安法適合品(注-1)	—	有										
	海外規格	—											
	定格	125V 10A		125V 5A									
	限界操作電圧(注-2)			200V									
	耐電圧(V.r.m.s.)			1,000									
電線導体断面積(mm ²)	1.25		0.75										

注-1 電気用品安全法適合品については P 267 注-2 限界操作電圧については P 272

25



ピンコンタクト品は電極が露出しており、【電源側】に使用した場合には、感電や短絡事故の原因となることが考えられます。事故防止のため、【電源側】にはソケットコンタクト品を、【受電側】にはピンコンタクト品をご使用下さい。

正芯 逆芯

正芯・逆芯 共通

【受電側】 <ピン (オス) コンタクト使用>	逆 芯	【電源側】 <ソケット (メス) コンタクト使用>						
<p>NCS-25 ■ -PM</p>	レセプタクル類 ↓ プラグ類 ↓ アダプタ類 ↓ アクセサリー (正芯・逆芯 共通)	<p>NCS-25 ■ -RF</p> <table border="1"> <tr><td>コンタクト数</td><td>寸法</td></tr> <tr><td>A 2</td><td>26</td></tr> <tr><td>A 3~7</td><td>26.5</td></tr> </table>	コンタクト数	寸法	A 2	26	A 3~7	26.5
コンタクト数		寸法						
A 2		26						
A 3~7		26.5						
<p>NCS-25 ■ -GPM 1/2 (注)</p>		<p>NCS-25 ■ -RF カク</p> <table border="1"> <tr><td>コンタクト数</td><td>寸法</td></tr> <tr><td>A 2</td><td>26</td></tr> <tr><td>A 3~7</td><td>27</td></tr> </table>	コンタクト数	寸法	A 2	26	A 3~7	27
コンタクト数		寸法						
A 2	26							
A 3~7	27							
<p>NCS-25 ■ -SPM</p>	<p>NCS-25 ■ -AdF</p>							
<p>NCS-25 ■ -LPM</p>	<p>NCS-25 ■ -AdF(F)</p>							
<p>プラグキャップ: NCS-25-PCa</p>	<p>NCS-25 ■ -GAdF1/2 (注)</p>							
<p>アダプタキャップ兼用: NCS-25-RCa</p>	<p>アダプタキャップ兼用: NCS-25-RCa</p> <p>(※1) 長さ 70mm もあります。(例: NCS-25-RCa L70)</p>							

(注) 当社では管用平行ねじの呼び「G(PF)」にてサイズ表記 P 276

■はコンタクト数

シェルサイズ	コンタクト数	2	3	4	5	6	7					
25	コンタクト配列 <ピン(オス)コンタクト 結合面から見て>											
	電安法適合品 (注-1)	有					—					
	海外規格 (注-2)	—					CSA NRTL/C					
	定格	250V 10A					250V 5A					
	限界操作電圧 (注-3)	400V					300V					
	耐電圧 (V r.m.s.)	2,000					1,800					
	電線導体断面積 (mm ²)	2					1.25					

【コネクタの抜き差し動作の際、コネクタ本体を回転させないで下さい。】

電線導体断面積は、左記の値以下となります。但し、海外規格品は P 270 の値の電線をご使用ください。

注-1 電気用品安全法適合品については P 267 注-2 別途指定。海外規格については P 270 (規格取得品の定格電圧は、265 V) 注-3 限界操作電圧については P 272

正芯

逆芯



ピンコンタクト品は電極が露出しており、【電源側】に使用した場合には、感電や短絡事故の原因となることが考えられます。事故防止のため、【電源側】にはソケットコンタクト品を、【受電側】にはピンコンタクト品をご使用下さい。

25

【電源側】 <ソケット (メス) コンタクト使用>

正 芯

【受電側】 <ピン (オス) コンタクト使用>

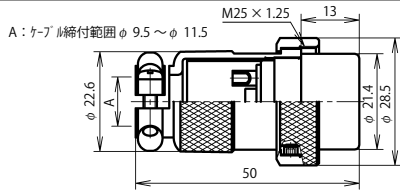

NCS-25 ■ -P

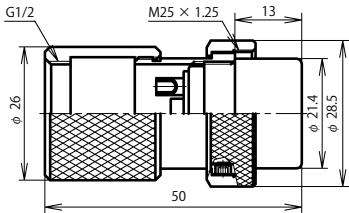

NCS-25 ■ -GP 1/2 (注)

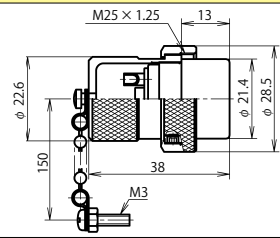

NCS-25 ■ -SP

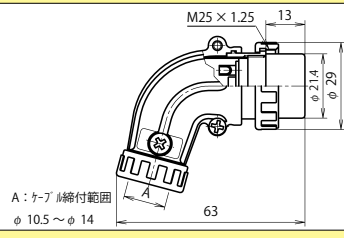

NCS-25 ■ -LP

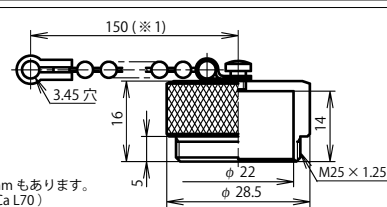

(※1) 長さ 70mm もあります。(例: NCS-25-PCa L70)

プラグキャップ: NCS-25-PCa

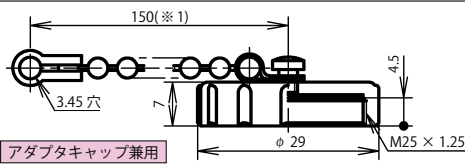

アダプタキャップ兼用

(※1) 長さ 70mm もあります。(例: NCS-25-RCa L70)

レセプタクルキャップ: NCS-25-RCa

プラグ類



アクセサリ (正芯・逆芯 共通)

レセプタクル類

アダプタ類

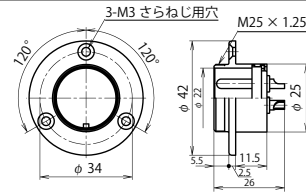

NCS-25 ■ -R

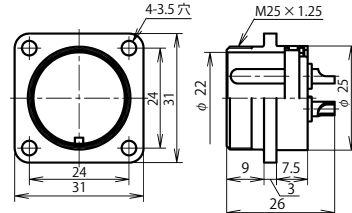

NCS-25 ■ -R カク

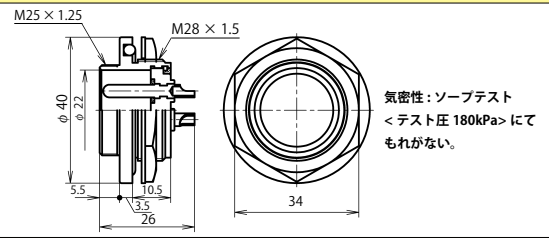

NCS-25 ■ -RBP

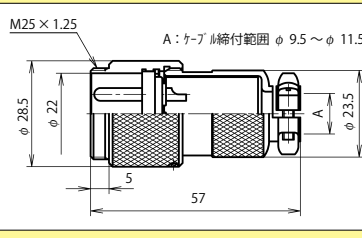

NCS-25 ■ -Ad

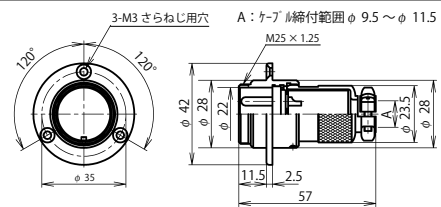

NCS-25 ■ -Ad(F)

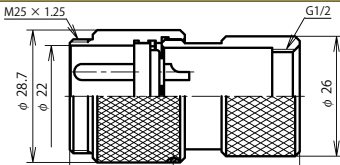

NCS-25 ■ -GAd1/2 (注)

■はコンタクト数

(注) 当社では管用平行ねじの呼び「G(PF)」にてサイズ表記 P 276

シェルサイズ	コンタクト数	2	3	4	5	6	7	8
25	コンタクト配列 <ピン(オス)コンタクト 結合面から見て>							
	電安法適合品 (注-1)	有			—			
	海外規格 (注-2)	—			CSA NRTL/C		—	
	定格	250V 10A				250V 5A		
	限界操作電圧 (注-3)	400V			300V			
	耐電圧 (V r.m.s.)	2,000			1,800			
電線導体断面積 (mm ²)	2			1.25				

【NCS】シリーズの正芯は、PF, RM, AdM等の全形状でコンタクト形状名を省略し、P, R, Ad等としています。

【コネクタの抜き差し動作の際、コネクタ本体を回転させないで下さい。】

電線導体断面積は、左記の値以下となります。但し、海外規格品は P 270 の値の電線をご使用ください。

注-1 電気用品安全法適合品については P 267 注-2 別途指定。海外規格については P 270 (規格取得品の定格電圧は、265 V) 注-3 限界操作電圧については P 272

NCSシリーズ シェルサイズ30【はんだ】

※ご注意：正芯と逆芯の結合は出来ません

30



ピンコンタクト品は電極が露出しており、【電源側】に使用した場合には、感電や短絡事故の原因となることが考えられます。事故防止のため、【電源側】にはソケットコンタクト品を、【受電側】にはピンコンタクト品をご使用下さい。

正芯 逆芯

正芯・逆芯 共通

【受電側】 <ピン (オス) コンタクト使用>	逆 芯	【電源側】 <ソケット (メス) コンタクト使用>
<p>NCS-30 ■ -PM</p>	プラグ類 ↓ 結合 アダプタ類	<p>NCS-30 ■ -RF</p>
<p>NCS-30 ■ -GPM 1/2 (注)</p>		<p>NCS-30 ■ -AdF</p>
<p>NCS-30 ■ -SPM</p>		<p>NCS-30 ■ -AdF(F)</p>
<p>プラグキャップ：NCS-30-PCa</p>		<p>レセプタクルキャップ：NCS-30-RCa</p>

(注) 当社では管用平行ねじの呼び「G(PF)」にてサイズ表記 P 276

【コネクタの抜き差し動作の際、コネクタ本体を回転させないで下さい。】

■はコンタクト数

電線導体断面積は、下記の値以下となります。但し、海外規格品は P 270 の値の電線をご使用ください。

シェルサイズ	コンタクト数	2	3	4	5	6	8					
30	コンタクト配列 <ピン(オス)コンタクト 結合面から見て>											
	電安法適合品 (注-1)	有				—						
	海外規格 (注-2)	—	CSA NRTL/C		—		CSA NRTL/C					
	定格	250V 15A				250V 10A		250V 5A				
	限界操作電圧 (注-3)	400V				—		300V				
	耐電圧 (V r.m.s.)	2,000				1,800						
電線導体断面積 (mm ²)	2				1.25							

注-1 海外規格指定の場合、適合品ではなくなります。電気用品安全法適合品については P 267 注-2 別途指定。海外規格については P 270 (規格取得品の定格電圧は、265 V) 注-3 限界操作電圧については P 272

正芯

逆芯



ピンコンタクト品は電極が露出しており、【電源側】に使用した場合には、感電や短絡事故の原因となることが考えられます。事故防止のため、【電源側】にはソケットコンタクト品を、【受電側】にはピンコンタクト品をご使用下さい。

30

【電源側】 <ソケット (メス) コンタクト使用>

正 芯

【受電側】 <ピン (オス) コンタクト使用>

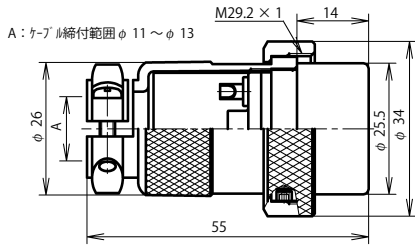

NCS-30 ■ -P

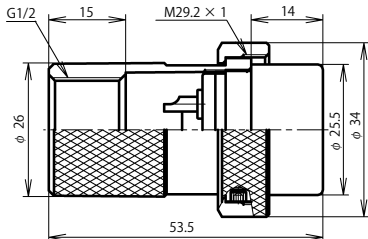

NCS-30 ■ -GP1/2 (注)

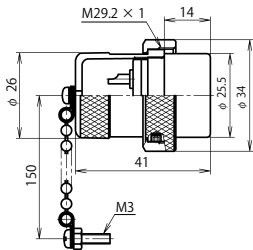

NCS-30 ■ -SP

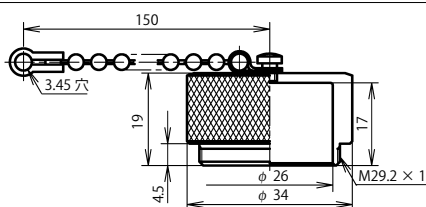

プラグキャップ: NCS-30-PCa

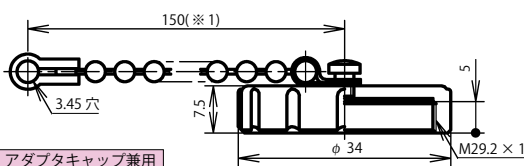

レセプタクルキャップ: NCS-30-RCa

プラグ類



レセプタクル類

アダプタ類

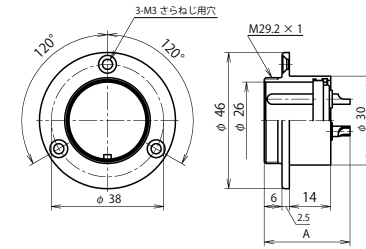

NCS-30 ■ -R

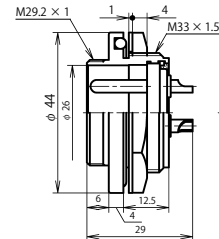

NCS-30 ■ -RBP

コンタクト数	寸法
2~7	29
A	7H, 8, 13
	28.5

気密性: ソープテスト <テスト圧 180kPa> にてもれがない。

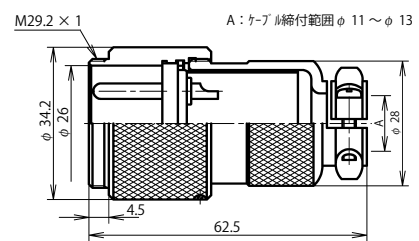

NCS-30 ■ -Ad

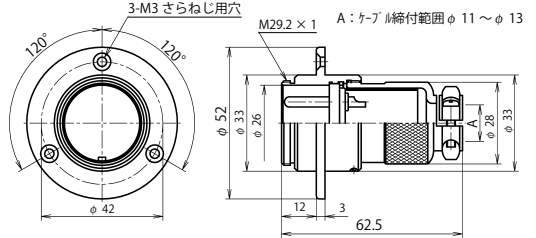

NCS-30 ■ -Ad(F)

(注) 当社では管用平行ねじの呼び「G(PF)」にてサイズ表記 P 276

【NCS】シリーズの正芯は、PF, RM, AdM等の全形状でコンタクト形状名を省略し、P, R, Ad等としています。

【コネクタの抜き差し動作の際、コネクタ本体を回転させないで下さい。】

■はコンタクト数

電線導体断面積は、下記の値以下となります。但し、海外規格品はP 270の値の電線をご使用ください。

[]: 金めっきコンタクト

シェルサイズ	コンタクト数	2	3	4	5	6	7	7H	8	13	
30	コンタクト配列 <ピン(オス)コンタクト 結合面から見て>										
	電安法適合品 (注-1)	有				-					
	海外規格 (注-2)	-	CSA NRTL/C				-			CSA NRTL/C	-
	定格	250V 15A							250V [7A]	250V10A	250V [5A]
	限界操作電圧 (注-3)	400V							-	300V	-
	耐電圧 (V.r.m.s.)	2,000			1,800			1,500	1,800	1,500	
電線導体断面積 (mm ²)	3.5	2			1.25		2	1.25			

注-1 海外規格指定の場合、適合品ではなくなります。電気用品安全法適合品についてはP 267 注-2 別途指定。海外規格についてはP 270 (規格取得品の定格電圧は、265 V) 注-3 限界操作電圧についてはP 272

44



ピンコンタクト品は電極が露出しており、【電源側】に使用した場合には、感電や短絡事故の原因となることが考えられます。事故防止のため、【電源側】にはソケットコンタクト品を、【受電側】にはピンコンタクト品をご使用下さい。

逆芯

【受電側】 <ピン (オス) コンタクト使用>	逆 芯	【電源側】 <ソケット (メス) コンタクト使用>										
<p>NCS-44 ■ -PM</p>	プラグ類 ↓ 結合 ↓ アダプタ ↓ アクセサリー	<p>NCS-44 ■ -RF</p> <table border="1" style="float: right;"> <tr><th>コンタクト数</th><th>寸法</th></tr> <tr><td>2~4</td><td>41</td></tr> <tr><td>5~8</td><td>39.5</td></tr> <tr><td>10~16</td><td>37.5</td></tr> <tr><td>20</td><td>36</td></tr> </table>	コンタクト数	寸法	2~4	41	5~8	39.5	10~16	37.5	20	36
コンタクト数		寸法										
2~4		41										
5~8	39.5											
10~16	37.5											
20	36											
<p>NCS-44 ■ -GPM □ (注)</p>	<p>NCS-44 ■ -AdF</p>											
<p>NCS-44 ■ -SPM</p>	<p>プラグキャップ: NCS-44-PCa</p>											
		<p>レセプタクルキャップ: NCS-44-RCa</p>										

(注) 当社では管用平行ねじの呼び「G(PF)」にてサイズ表記 P 276

【コネクタの抜き差し動作の際、コネクタ本体を回転させないで下さい。】

■はコンタクト数

電線導体断面積は、下記の値以下となります。但し、海外規格品は P 270 の値の電線をご使用ください。

シェルサイズ	コンタクト数	2	3	4	5	6	8	10	12	16	20	
44	コンタクト配列 <ピン(オス)コンタクト 結合面から見て>											
	電安法適合品 (注-1)	有					-					
	海外規格 (注-2)	-					CSA NRTL/C		-		CSA NRTL/C	
	定格	250V 30A			250V 20A			250V 3本=10A 7本=5A		250V 3本=10A 9本=5A		250V 3本=10A 13本=5A
	限界操作電圧 (注-3)	500V			400V			300V				
	耐電圧 (V.r.m.s.)	2,500			2,000			1,800				
電線導体断面積 (mm ²)	5.5				3本=2 7本=1.25		3本=2 9本=1.25		3本=2 13本=1.25		1.25	

注-1 電気用品安全法適合品については P 267 注-2 別途指定。海外規格については P 270 (規格取得品の定格電圧は、265 V) 注-3 限界操作電圧については P 272

正芯



ピンコンタクト品は電極が露出しており、【電源側】に使用した場合には、感電や短絡事故の原因となることが考えられます。事故防止のため、【電源側】にはソケットコンタクト品を、【受電側】にはピンコンタクト品をご使用下さい。

40

【電源側】 <ソケット (メス) コンタクト使用>

正 芯

【受電側】 <ピン (オス) コンタクト使用>

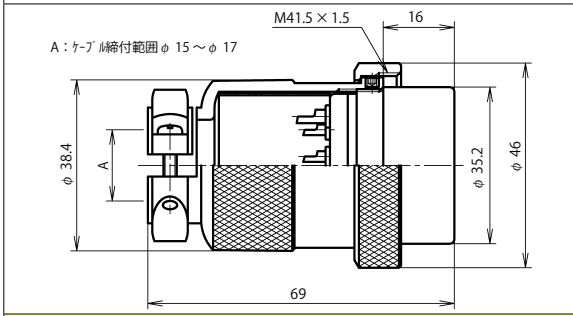

NCS-40 ■ -P

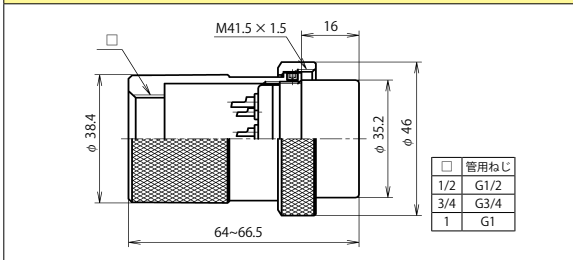

NCS-40 ■ -GP □ (注)

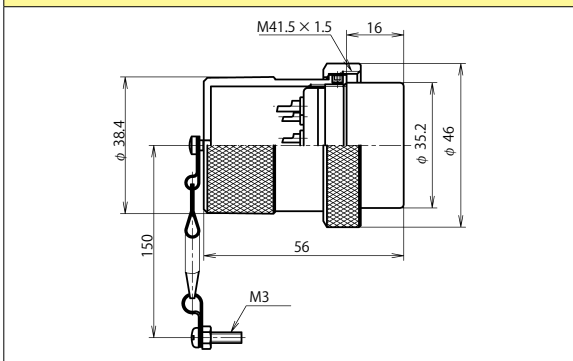

NCS-40 ■ -SP

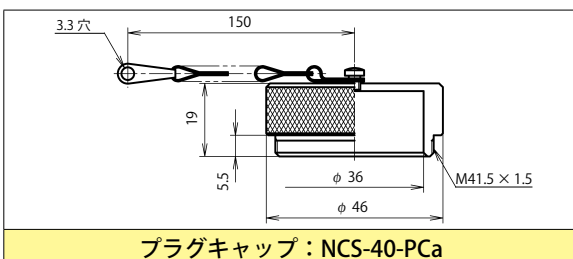

プラグキャップ：NCS-40-PCa

プラグ類



結合

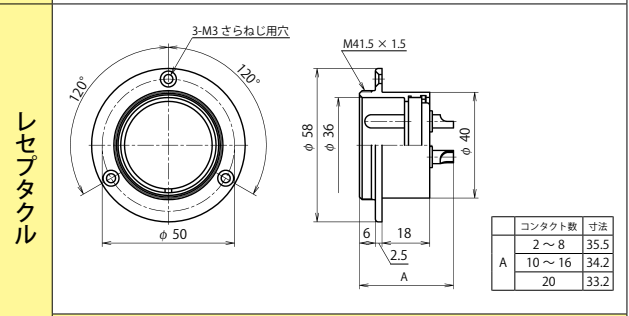

NCS-40 ■ -R

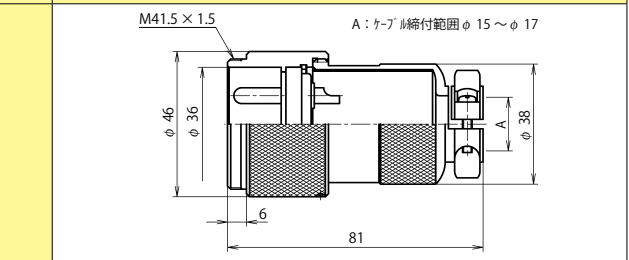

NCS-40 ■ -Ad

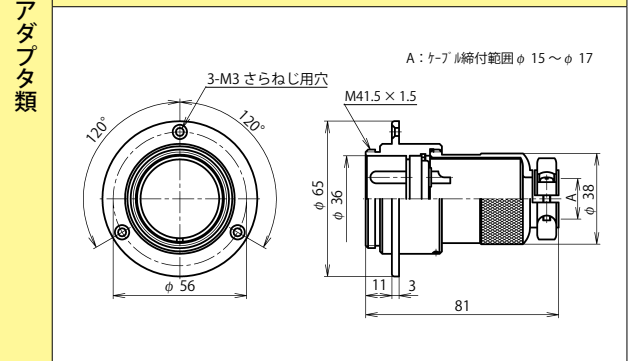

NCS-40 ■ -Ad(F)

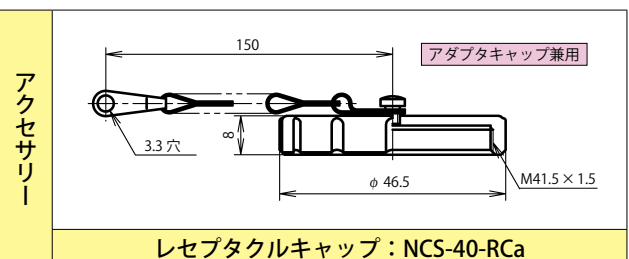

レセプタクルキャップ：NCS-40-RCa

アダプタ類

アクセサリ

(注) 当社では管用平行ねじの呼び「G(PF)」にてサイズ表記 P 276

【NCS】シリーズの正芯は、PF, RM, AdM等の全形状でコンタクト形状名を省略し、P, R, Ad等としています。

【コネクタの抜き差し動作の際、コネクタ本体を回転させないで下さい。】

■はコンタクト数 電線導体断面積は、下記の値以下となります。但し、海外規格品は P 270 の値の電線をご使用ください。

シェルサイズ	コンタクト数	2	3	4	5	6	8	10	12	16	20		
40	コンタクト配列 <ピン(オス)コンタクト 結合面から見て>												
	電安法適合品(注-1)	有					—						
	海外規格(注-2)	—					CSA NRTL/C		—		CSA NRTL/C		
	定格	250V 30A				250V 20A		250V 3本=10A 7本=5A		250V 3本=10A 9本=5A		250V 3本=10A 13本=5A	250V 5A
	限界操作電圧(注-3)	500V				400V		300V					
	耐電圧 (V.r.m.s.)	2,500				2,000		1,800					
電線導体断面積 (mm ²)	5.5				5.5		3本=2 7本=1.25		3本=2 9本=1.25		3本=2 13本=1.25	1.25	

注-1 電気用品安全法適合品については P 267 注-2 別途指定。海外規格については P 270 (規格取得品の定格電圧は、265 V) 注-3 限界操作電圧については P 272

NCSシリーズ シェルサイズ 54 【はんだ】

※ご注意: シェルサイズ 54は逆芯のみ

54



ピンコンタクト品は電極が露出しており、【電源側】に使用した場合には、感電や短絡事故の原因となることが考えられます。事故防止のため、【電源側】にはソケットコンタクト品を、【受電側】にはピンコンタクト品をご使用下さい。

逆芯

【受電側】 <ピン (オス) コンタクト使用>	逆 芯	【電源側】 <ソケット (メス) コンタクト使用>																													
<p>A: ケーブ #締付範囲 φ 19 ~ φ 26</p> <table border="1"> <tr><th>コンタクト数</th><th>寸法</th></tr> <tr><td>2, 3</td><td>112</td></tr> <tr><td>4 ~ 25</td><td>102</td></tr> <tr><td>2, 3</td><td>30</td></tr> <tr><td>4 ~ 25</td><td>20</td></tr> </table> <p>NCS-54 ■ -PM</p>	コンタクト数	寸法	2, 3	112	4 ~ 25	102	2, 3	30	4 ~ 25	20	プラグ類 ↓ 結合 ↓ アダプタ ↓ 結合 ↓ アクセサリー	<table border="1"> <tr><th>コンタクト数</th><th>寸法</th></tr> <tr><td>2, 3</td><td>54</td></tr> <tr><td>4</td><td>46.5</td></tr> <tr><td>A</td><td>8</td></tr> <tr><td></td><td>10</td></tr> <tr><td></td><td>15, 25</td><td>43</td></tr> <tr><td>B</td><td>2, 3</td><td>23</td></tr> <tr><td></td><td>4 ~ 25</td><td>13</td></tr> </table> <p>NCS-54 ■ -RF</p>	コンタクト数	寸法	2, 3	54	4	46.5	A	8		10		15, 25	43	B	2, 3	23		4 ~ 25	13
コンタクト数	寸法																														
2, 3	112																														
4 ~ 25	102																														
2, 3	30																														
4 ~ 25	20																														
コンタクト数	寸法																														
2, 3	54																														
4	46.5																														
A	8																														
	10																														
	15, 25	43																													
B	2, 3	23																													
	4 ~ 25	13																													
<table border="1"> <tr><th>管用ねじ</th><th></th></tr> <tr><td>1/2</td><td>G1/2</td></tr> <tr><td>3/4</td><td>G3/4</td></tr> <tr><td>1</td><td>G1</td></tr> </table> <table border="1"> <tr><th>コンタクト数</th><th>寸法</th></tr> <tr><td>A</td><td>2, 3</td><td>88~91</td></tr> <tr><td></td><td>4 ~ 25</td><td>78 ~ 81</td></tr> <tr><td>B</td><td>2, 3</td><td>30</td></tr> <tr><td></td><td>4 ~ 25</td><td>20</td></tr> </table> <p>NCS-54 ■ -GPM □ (注)</p>	管用ねじ		1/2	G1/2	3/4	G3/4	1	G1	コンタクト数	寸法	A	2, 3	88~91		4 ~ 25	78 ~ 81	B	2, 3	30		4 ~ 25	20	<table border="1"> <tr><th>コンタクト数</th><th>寸法</th></tr> <tr><td>B</td><td>2, 3</td><td>122</td></tr> <tr><td></td><td>4 ~ 25</td><td>112</td></tr> </table> <p>NCS-54 ■ -AdF</p>	コンタクト数	寸法	B	2, 3	122		4 ~ 25	112
管用ねじ																															
1/2	G1/2																														
3/4	G3/4																														
1	G1																														
コンタクト数	寸法																														
A	2, 3	88~91																													
	4 ~ 25	78 ~ 81																													
B	2, 3	30																													
	4 ~ 25	20																													
コンタクト数	寸法																														
B	2, 3	122																													
	4 ~ 25	112																													
<table border="1"> <tr><th>コンタクト数</th><th>寸法</th></tr> <tr><td>A</td><td>2, 3</td><td>91</td></tr> <tr><td></td><td>4 ~ 25</td><td>81</td></tr> <tr><td>B</td><td>2, 3</td><td>30</td></tr> <tr><td></td><td>4 ~ 25</td><td>20</td></tr> </table> <p>NCS-54 ■ -SPM</p>	コンタクト数	寸法	A	2, 3	91		4 ~ 25	81	B	2, 3	30		4 ~ 25	20	<p>プラグキャップ: NCS-54-PCa</p>																
コンタクト数	寸法																														
A	2, 3	91																													
	4 ~ 25	81																													
B	2, 3	30																													
	4 ~ 25	20																													
<p>(注) 当社では管用平行ねじの呼び「G(PF)」にてサイズ表記 P 276</p>	<p>レセプタクルキャップ: NCS-54-RCa</p>																														

■はコンタクト数

シェルサイズ	コンタクト数	2	3	4	8	10	15	25	
54	コンタクト配列 <ピン(オス)コンタクト 結合面から見て>								
	電安法適合品(注-1)	—		有	—				
	海外規格(注-2)	—				CSA NRTL/C			
	定格	500V 80A		250V 50A	250V 25A	250V 20A	250V 15A	250V 4本=15A 21本=5A	
	限界操作電圧(注-3)	600V		500V	400V	300V			
	耐電圧 (V r.m.s.)	3,000		2,500	2,000			1,800	
	電線導体断面積 (mm ²)	30		14	3.5			4本=3.5 21本=2	

【コネクタの抜き差し動作の際、コネクタ本体を回転させないで下さい。】

電線導体断面積は、左記の値以下となります。但し、海外規格品は P 270 の値の電線をご使用ください。

注-1 海外規格指定の場合、適合品ではなくなります。電気用品安全法適合品については P 267 注-2 別途指定。海外規格については P 270 (規格取得品の定格電圧は、265 V) 注-3 限界操作電圧については P 272

正芯



ピンコンタクト品は電極が露出しており、【電源側】に使用した場合には、感電や短絡事故の原因となることが考えられます。事故防止のため、【電源側】にはソケットコンタクト品を、【受電側】にはピンコンタクト品をご使用下さい。

50

【電源側】 <ソケット (メス) コンタクト使用>	正 芯	【受電側】 <ピン (オス) コンタクト使用>																							
<p>A: ケーブル締付範囲 φ19 ~ φ23</p> <table border="1"> <tr><th>コンタクト数</th><th>寸法</th></tr> <tr><td>2, 3</td><td>100</td></tr> <tr><td>4 ~ 25</td><td>90</td></tr> <tr><td>2, 3</td><td>30</td></tr> <tr><td>4 ~ 25</td><td>20</td></tr> </table>	コンタクト数	寸法	2, 3	100	4 ~ 25	90	2, 3	30	4 ~ 25	20	プラグ類 結合 アダプタ	<table border="1"> <tr><th>コンタクト数</th><th>寸法</th></tr> <tr><td>4</td><td>45</td></tr> <tr><td>8, 10</td><td>42</td></tr> <tr><td>15, 25</td><td>41</td></tr> </table>	コンタクト数	寸法	4	45	8, 10	42	15, 25	41					
コンタクト数	寸法																								
2, 3	100																								
4 ~ 25	90																								
2, 3	30																								
4 ~ 25	20																								
コンタクト数	寸法																								
4	45																								
8, 10	42																								
15, 25	41																								
<p>NCS-50 ■ -P</p> <table border="1"> <tr><th>コンタクト数</th><th>寸法</th></tr> <tr><td>2, 3</td><td>87 ~ 90</td></tr> <tr><td>4 ~ 25</td><td>77 ~ 80</td></tr> <tr><td>2, 3</td><td>30</td></tr> <tr><td>4 ~ 25</td><td>20</td></tr> </table>	コンタクト数	寸法	2, 3	87 ~ 90	4 ~ 25	77 ~ 80	2, 3	30	4 ~ 25	20	<p>NCS-50 ■ -R</p> <p>コンタクト数 4 ~ 25 (コンタクト数 2,3 設定なし)</p> <table border="1"> <tr><th>コンタクト数</th><th>寸法</th></tr> <tr><td>2, 3</td><td>54</td></tr> <tr><td>4</td><td>45</td></tr> <tr><td>8, 10</td><td>42</td></tr> <tr><td>15, 25</td><td>41</td></tr> <tr><td>2, 3</td><td>24</td></tr> <tr><td>4 ~ 25</td><td>15</td></tr> </table>	コンタクト数	寸法	2, 3	54	4	45	8, 10	42	15, 25	41	2, 3	24	4 ~ 25	15
コンタクト数	寸法																								
2, 3	87 ~ 90																								
4 ~ 25	77 ~ 80																								
2, 3	30																								
4 ~ 25	20																								
コンタクト数	寸法																								
2, 3	54																								
4	45																								
8, 10	42																								
15, 25	41																								
2, 3	24																								
4 ~ 25	15																								
<p>NCS-50 ■ -GP □ (注)</p> <table border="1"> <tr><th>コンタクト数</th><th>寸法</th></tr> <tr><td>2, 3</td><td>82</td></tr> <tr><td>4 ~ 25</td><td>72</td></tr> <tr><td>2, 3</td><td>30</td></tr> <tr><td>4 ~ 25</td><td>20</td></tr> </table>	コンタクト数	寸法	2, 3	82	4 ~ 25	72	2, 3	30	4 ~ 25	20	<p>コンタクト数 2, 3 は [角フランジ] のみとなります。[丸フランジ]、[角フランジ] 両タイプが存在する場合、識別のために形状記号を「Rカク」としています。</p> <p>NCS-50 ■ -R コンタクト数 2, 3 NCS-50 ■ -Rカク コンタクト数 4 ~ 25</p>														
コンタクト数	寸法																								
2, 3	82																								
4 ~ 25	72																								
2, 3	30																								
4 ~ 25	20																								
<p>NCS-50 ■ -SP</p> <table border="1"> <tr><th>コンタクト数</th><th>寸法</th></tr> <tr><td>2, 3</td><td>109</td></tr> <tr><td>4 ~ 25</td><td>100</td></tr> </table>	コンタクト数	寸法	2, 3	109	4 ~ 25	100	<p>NCS-50 ■ -Ad</p> <table border="1"> <tr><th>コンタクト数</th><th>寸法</th></tr> <tr><td>2, 3</td><td>109</td></tr> <tr><td>4 ~ 25</td><td>100</td></tr> </table>	コンタクト数	寸法	2, 3	109	4 ~ 25	100												
コンタクト数	寸法																								
2, 3	109																								
4 ~ 25	100																								
コンタクト数	寸法																								
2, 3	109																								
4 ~ 25	100																								
<p>プラグキャップ: NCS-50-PCa</p>	<p>アダプタ</p>	<p>アクセサリ</p> <p>レセプタクルキャップ: NCS-50-RCa</p>																							

(注) 当社では管用平行ねじの呼び「G(PF)」にてサイズ表記 P276

■はコンタクト数

【NCS】シリーズの正芯は、PF, RM, AdM等の全形状でコンタクト形状名を省略し、P, R, Ad等としています。

シェルサイズ	コンタクト数	2	3	4	8	10	15	25
50	コンタクト配列 <ピン(オス)コンタクト 結合面から見て>							
	電安法適合品(注-1)	—		有	—			
	海外規格(注-2)	—		—	CSA NRTL/C			
	定格	500V 80A		250V 50A	250V 25A	250V 20A	250V 15A	250V 4本=15A 21本=5A
	限界操作電圧(注-3)	600V		500V	400V	300V		
	耐電圧 (V.r.m.s.)	3,000		2,500	2,000			1,800
	電線導体断面積 (mm ²)	30		14	3.5			4本=3.5 21本=2

【コネクタの抜き差し動作の際、コネクタ本体を回転させないで下さい。】

電線導体断面積は、左記の値以下となります。但し、海外規格品はP270の値の電線をご使用ください。

注-1 海外規格指定の場合、適合品ではなくなります。電気用品安全法適合品についてはP267 注-2 別途指定。海外規格についてはP270(規格取得品の定格電圧は、265V) 注-3 限界操作電圧についてはP272

NCSシリーズ シェルサイズ60【はんだ】

※ご注意: 正芯と逆芯の結合は出来ません

60



ピンコンタクト品は電極が露出しており、【電源側】に使用した場合には、感電や短絡事故の原因となることが考えられます。事故防止のため、【電源側】にはソケットコンタクト品を、【受電側】にはピンコンタクト品をご使用下さい。

正芯 逆芯

正芯・逆芯 共通

【受電側】 <ピン (オス) コンタクト使用>

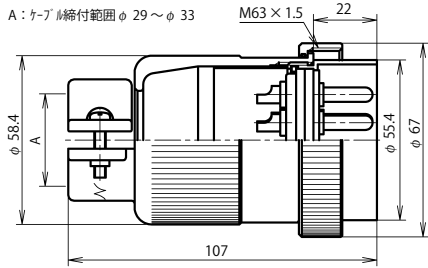

NCS-60 ■ -PM

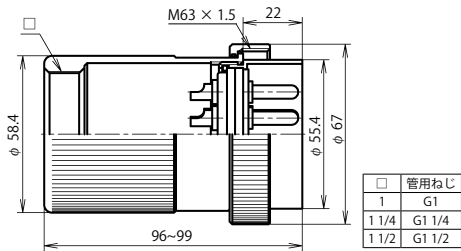

NCS-60 ■ -GPM □ (注)

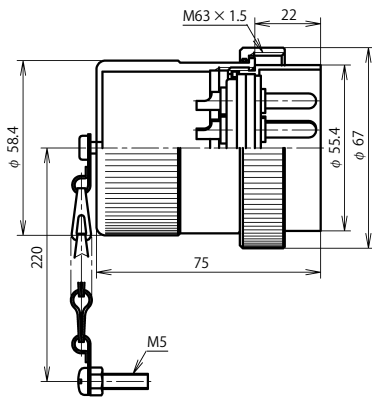

NCS-60 ■ -SPM

逆 芯

【電源側】 <ソケット (メス) コンタクト使用>

レセプタクル

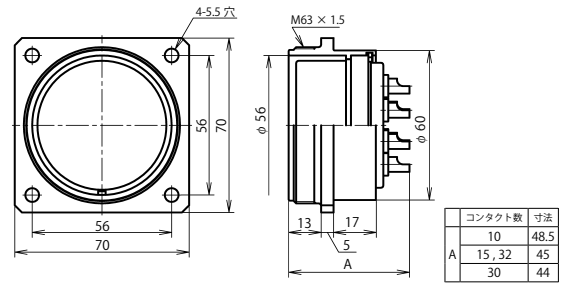

NCS-60 ■ -RF

アダプタ

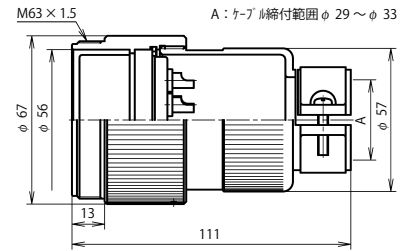

NCS-60 ■ -AdF

アクセサリ (正芯・逆芯 共通)

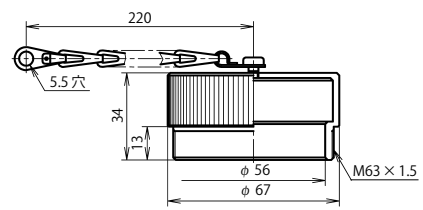

プラグキャップ: NCS-60-PCa

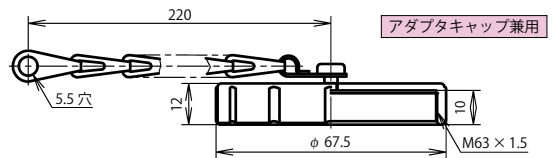

レセプタクルキャップ: NCS-60-RCa

プラグ類

結合

(注) 当社では管用平行ねじの呼び「G(PF)」にてサイズ表記 P 276

2, 3, 4 芯についてはシェルサイズ 64 にて設定があります。

【コネクタの抜き差し動作の際、コネクタ本体を回転させないで下さい。】

■はコンタクト数 電線導体断面積は、下記の値以下となります。

シェルサイズ	コンタクト数	10	15	30	32								
60	コンタクト配列 <ピン(オス)コンタクト 結合面から見て>												
	電安法適合品	—											
	海外規格	—											
	定格	250V 30A	250V 15A	250V 5A	250V 3本=15A 29本=5A								
	限界操作電圧(注-1)	300V											
	耐電圧 (V r.m.s.)	2,000		1,500									
	電線導体断面積 (mm ²)	8	3.5	2	3本=3.5 29本=2								

注-1 限界操作電圧については P 272

NCSシリーズ シェルサイズ60【はんだ】

※ご注意：正芯と逆芯の結合は出来ません

正芯

逆芯



ピンコンタクト品は電極が露出しており、【電源側】に使用した場合には、感電や短絡事故の原因となることが考えられます。事故防止のため、【電源側】にはソケットコンタクト品を、【受電側】にはピンコンタクト品をご使用下さい。

60

NCS

【電源側】 <ソケット (メス) コンタクト使用>

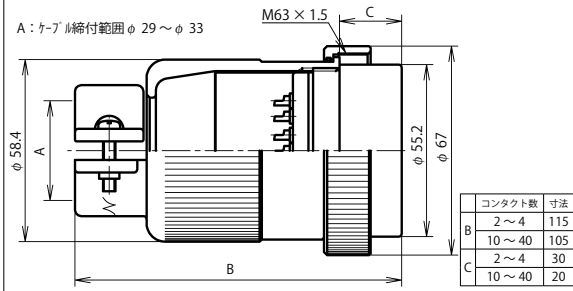

NCS-60 ■ -P

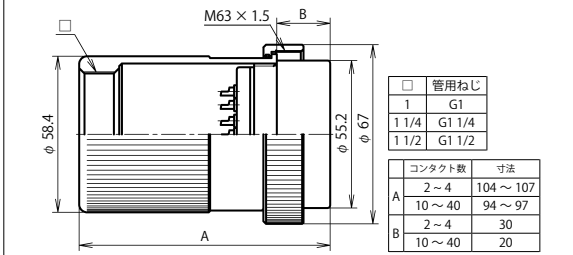

NCS-60 ■ -GP □ (注)

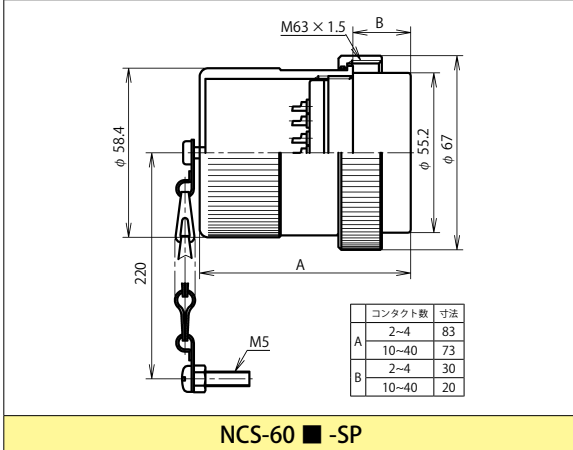

NCS-60 ■ -SP

(注) 当社では管用平行ねじの呼び「G(PF)」にてサイズ表記 P 276

正 芯

プラグ類



【受電側】 <ピン (オス) コンタクト使用>

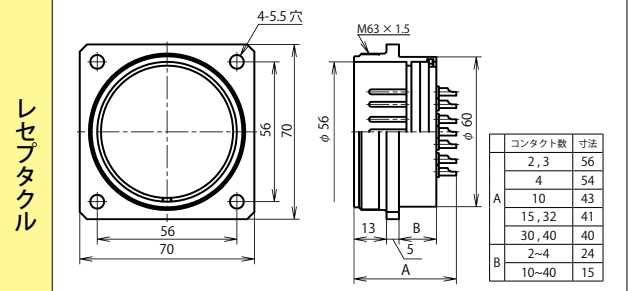

NCS-60 ■ -R

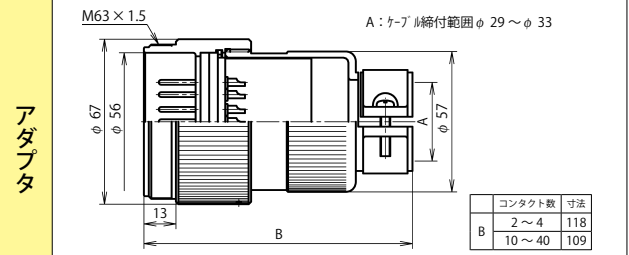

NCS-60 ■ -Ad

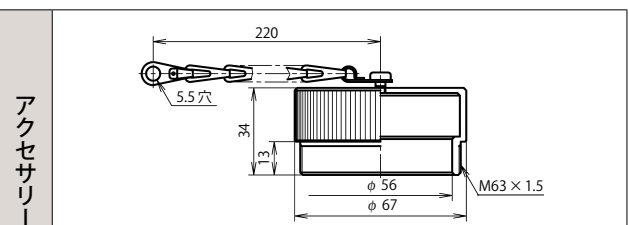

プラグキャップ：NCS-60-PCa

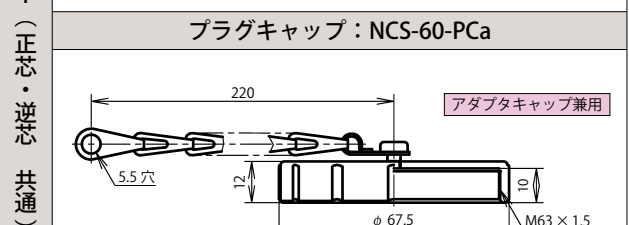

レセプタクルキャップ：NCS-60-RCa

アダプタ
アクセサリ (正芯・逆芯 共通)

【NCS】シリーズの正芯は、PF, RM, AdM等の全形状でコンタクト形状名を省略し、P, R, Ad等としています。

【コネクタの抜き差し動作の際、コネクタ本体を回転させないで下さい。】

■はコンタクト数 電線導体断面積は、下記の値以下となります。

シェルサイズ	コンタクト数	2	3	4	10	15	30	32	40
60	コンタクト配列 <ピン(オス)コンタクト 結合面から見て>								
	電安法適合品	—							
	海外規格	—							
	定格	500V 150A	500V 80A	250V 30A	250V 15A	250V 5A	250V 3本=15A 29本=5A	250V 5A	
	限界操作電圧 (注-1)	600V				300V			
	耐電圧 (V.r.m.s.)	3,000			2,500			1,800	
電線導体断面積 (mm ²)	50	30	8	3.5	2	3本=3.5 29本=2	2		

注-1 限界操作電圧については P 272

64



ピンコンタクト品は電極が露出しており、【電源側】に使用した場合には、感電や短絡事故の原因となることが考えられます。事故防止のため、【電源側】にはソケットコンタクト品を、【受電側】にはピンコンタクト品をご使用下さい。

逆芯

【受電側】 <ピン (オス) コンタクト使用>	逆 芯	【電源側】 <ソケット (メス) コンタクト使用>							
<p>A: ケーブル締付範囲 φ 31 ~ φ 36</p> <p>φ 66.4, M70 × 1.5, 30, φ 59.2, φ 75, 116</p> <p>NCS-64 ■ -PM</p>	プラグ類 ↓ 結合 ↓ アダプタ ↓ アクセサリー	<p>4-5.5穴, M70 × 1.5, φ 60, 76, 62, 76, φ 64, 13, 23, A</p> <table border="1"> <tr> <th>コンタクト数</th> <th>寸法</th> </tr> <tr> <td>2, 3</td> <td>56</td> </tr> <tr> <td>4</td> <td>54</td> </tr> </table> <p>NCS-64 ■ -RF</p>	コンタクト数	寸法	2, 3	56	4	54	
コンタクト数		寸法							
2, 3		56							
4	54								
<p>M70 × 1.5, 30, φ 66.4, φ 59.2, φ 75, 100 ~ 103</p> <table border="1"> <tr> <th>管用ねじ</th> <th></th> </tr> <tr> <td>1</td> <td>G1</td> </tr> <tr> <td>1 1/4</td> <td>G1 1/4</td> </tr> <tr> <td>1 1/2</td> <td>G1 1/2</td> </tr> </table> <p>NCS-64 ■ -GPM □ (注)</p>	管用ねじ		1	G1	1 1/4	G1 1/4	1 1/2	G1 1/2	<p>M70 × 1.5, A: ケーブル締付範囲 φ 31 ~ φ 36, φ 78, φ 60, φ 66.4, 13, 127</p> <p>NCS-64 ■ -AdF</p>
管用ねじ									
1	G1								
1 1/4	G1 1/4								
1 1/2	G1 1/2								
<p>M70 × 1.5, 30, φ 66.4, φ 59.2, φ 75, 220, 96, M5</p> <p>NCS-64 ■ -SPM</p>	<p>220, 5.5穴, 34, 13, φ 60, φ 78, M70 × 1.5</p> <p>プラグキャップ: NCS-64-PCa</p>								
		<p>220, 5.5穴, φ 75, M70 × 1.5</p> <p>レセプタクルキャップ: NCS-64-RCa</p>							

(注) 当社では管用平行ねじの呼び「G(PF)」にてサイズ表記 P 276

■はコンタクト数

電線導体断面積は、下記の値以下となります。

【コネクタの抜き差し動作の際、コネクタ本体を回転させないで下さい。】

シェルサイズ	コンタクト数	2	3	4									
64	コンタクト配列 <ピン(オス)コンタクト 結合面から見て>												
	電安法適合品		—										
	海外規格		—										
	定格		500V 150A	500V 80A									
	限界操作電圧 (注-1)		600V										
	耐電圧 (V.r.m.s.)		3,000										
電線導体断面積 (mm ²)		50	30										

注-1 限界操作電圧については P 272

シェルサイズ	コンタクト数	絶縁抵抗 (MΩ)		接触抵抗 (mΩ)		耐電圧 (Vr.m.s.)			
		正芯	逆芯	正芯	逆芯	正芯	逆芯		
14	1	DC 500V	—	3	—	1,000	—		
	2	2,000 以上	—	以下	—	—	—		
16	1	DC 500V 2,000 以上	—	3 以下	—	1,000	—		
	2		DC 500V		3		—	1,000	
	3		2,000 以上		以下		—	—	
	4		—		—		—		
25	2	DC 1,000V 2,000 以上	DC 1,000V 2,000 以上	3 以下	3 以下	2,000	2,000		
	3					—	—		
	4					—	—		
	5					—	—		
	6					1,800	1,800		
	7					—	—		
	8					—	—		
30	2	DC 1,000V 2,000 以上	DC 1,000V 2,000 以上	3 以下	3 以下	2,000	2,000		
	3					—	—		
	4					—	—		
	5					—	—		
	6					DC 500V 2,000 以上	3	—	1,800
	7					—	—	—	
	8					DC 1,000V 2,000 以上	3 以下	—	1,800
	7H 13					DC 500V 2,000 以上	—	—	—
40 (正芯)	2	DC 1,000V 2,000 以上	DC 1,000V 2,000 以上	3 以下	3 以下	2,500	2,500		
	3					—	—		
	4					—	—		
	5					—	—		
	6					2,000	2,000		
	8					—	—		
	12					1,800	1,800		
44 (逆芯)	10	DC 1,000V 2,000 以上	DC 1,000V 2,000 以上	3 以下	3 以下	—	—		
	12					—	—		
	16					—	—		
	20					—	—		

シェルサイズ	コンタクト数	絶縁抵抗 (MΩ)		接触抵抗 (mΩ)		耐電圧 (Vr.m.s.)	
		正芯	逆芯	正芯	逆芯	正芯	逆芯
50 (正芯)	2	DC 1,000V	DC 1,000V	1	1	3,000	3,000
	3	5,000 以上	5,000 以上	以下	以下	—	—
	4	—	—	—	—	2,500	2,500
	8	DC 1,000V 2,000 以上	DC 1,000V 2,000 以上	3 以下	3 以下	2,000	2,000
	10					—	—
15	—					—	
25	—	—	—	—	1,800	1,800	
60	2	DC 1,000V 5,000 以上	—	1 以下	—	3,000	—
	3					—	—
	4					—	—
	10	DC 1,000V 2,000 以上	DC 1,000V 2,000 以上	3 以下	3 以下	2,500	2,000
	15					—	—
	30					1,800	1,500
	32					—	—
40	—	—	—	—			
64	2	—	DC 1,000V 5,000 以上	—	1 以下	—	3,000
	3					—	—
	4					—	—

■は、海外規格品を含みます。

NJCシリーズ



非防水

RoHS

電安法適合品あり

海外規格対応品あり

圧着タイプあり

概要

- ・ JIS C 5432 に準拠して設計したコネクタ。
- ・ 派生バリエーションを多数加えて豊富なラインアップを誇ります。
- ・ 海外規格取得品のバリエーションも豊富で、半導体製造装置、各種計測器に多数の実績があります。

特徴

RoHS	RoHS 指令対応品
防水性	なし
ロック方式	ねじロック方式
機構・材質特徴	<ul style="list-style-type: none"> ○ シェルは亜鉛合金またはアルミ合金によるダイカスト製 ○ 5本キー方式のガイド採用により結合がスムーズ ○ L座の使用により狭い箇所での取り付けも可能
規格について	<ul style="list-style-type: none"> ○ JIS C 5432 準拠品あり ○ <PSE> 電気用品安全法適合品あり ○ UL・CSA 規格認定取得品あり (UL:UL1977 CSA:C22.2 No.182.3) ○ 欧州安全規格対応品あり (EN61984 適合 TÜV 認定) <small>注) 海外規格取得品は、標準品と一部仕様が異なります。定格電圧、電流、電線導体断面積は、当社取得規格一覧 (P268・P271) を参照</small>
結線方式	はんだづけ、圧着タイプあり (双方の互換性あり)

特性

絶縁抵抗、耐電圧、接触抵抗 P78・P79

NJCシリーズ

品名の構成

NJC - 20 ■ - P M

① ② ③ ④ ⑤ ⑥ ⑦ ⑧

- ① シリーズ名称
- ② シェルサイズ
- ③ コントクト数
- ④ 圧着タイプ記号 (C, CH, CPS) 《圧着の場合のみ必要》
- ⑤ コネクタ形状
- ⑥ コントクト形状 <ピン(オス)コンタクト:M, ソケット(メス)コンタクト:F>
- ⑦ ガイド位置変更の記号 (X, Y, Z) 《変更の場合のみ必要、下表参照》
- ⑧ 海外規格指定 (<UL・CSAヒ>, <TUVヒ>) 《指定の場合のみ必要》対象品目は P 268・P 271

《オプション》

- ・金めっきコンタクトへの変更が可能です。
- ・同一製品を複数でご使用の場合に、誤挿入防止としてガイド位置変更が可能です。
(対象品目は下記参照)
- 品名例) NJC-2010-PFX
赤字部分にガイド位置変更の記号 (X, Y, Z)

結線方式: はんだづけ、圧着タイプあり (双方の互換性あり)

ワイヤーハーネス(ケーブルアッセンブリ)の対応も可能です。別途ご相談下さい。P 256

材質及び処理

	材質	処理
シェル	シェルサイズ 16, 20, 24: 亜鉛合金 (一部アルミ合金) シェルサイズ 28, 32: アルミ合金	梨地クロムめっき 特殊処理
絶縁体	合成樹脂	—
コンタクト	銅合金	銀めっき 金めっき

使用温度範囲

シェルサイズ	コンタクト数	使用温度範囲
20	2, 3, 4, 5	-40°C ~ +100°C
24		
32	3, 4	-25°C ~ +85°C
16	3, 5	
20	7, 10, 12	
24	4C, 10, 14, 16	
28	16, 24	
32	2C, 2CH, 3C, 3CH, 4C, 4CH	
16	8	-25°C ~ +60°C
20	14	
24	21, 24	
28	31, 37	
32	8, 10, 12	

ガイド位置を変更する場合 (下記コンタクト数のみ)

※圧着タイプは対応していません。

シェルサイズ	コンタクト数	ガイド位置記号		
		X	Y	Z
16	* 3	30°	60°	180°
	* 5	45°	90°	315°
20	* 7	30°	—	—
	* 10	45°	90°	315°
	12		95°	190°
24	* 10	45°	90°	315°
	14			
	* 16			
28	* 16	45°	90°	315°
	* 24			

* UL・CSA 品も対応可能です。

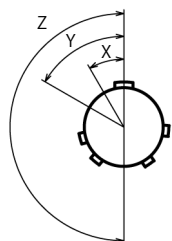

ガイド位置変更のイメージ

<正芯のピン(オス)コンタクト側
結合面より見て>

JIS規格工具使用の圧着タイプは、使用温度範囲がはんだづけタイプと異なります。その他の圧着タイプは、はんだづけタイプと同じです。

定格電流使用時の周囲温度上限

TÜV 品のみ適用

シェルサイズ	コンタクト数			
	2	3	4	5
20	+80°C	+80°C	+75°C	—
24	+70°C	+70°C	+80°C	+80°C
32	—	+70°C	+70°C	—

(注) Max.ambient temp. at rated current

(TÜV の認定試験結果による)

専用工具、別売用コンタクト

圧着タイプの製品には芯数分のコンタクトが付属されています。別途ご購入の場合、コンタクトのみのご購入も可能です。コンタクト、圧着工具、引き抜き工具の品名については P 264 ~ P 266

【PF・PM】プラグ (ストレート)

NJC-16 ~ 28

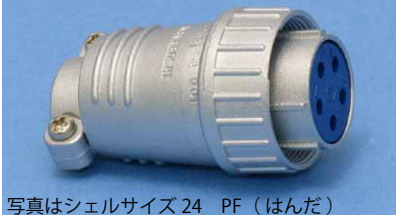

写真はシェルサイズ 24 PF (はんだ)

NJC-32



写真はシェルサイズ 32 PF (はんだ)

ケーブルに結線し、相手コネクタ (レセプタクル、アダプタ類) に接続します。

【RM・RF】レセプタクル



写真はシェルサイズ 24 RM (はんだ)



写真はシェルサイズ 24 RM (圧着Cタイプ)

機器のパネルなどに取り付けて使用します。相手コネクタ (プラグ類) に接続します。

【AdM・AdF】アダプタ

NJC-16 ~ 28



写真はシェルサイズ 24 AdM (はんだ)

NJC-32



写真はシェルサイズ 32 AdM (はんだ)

ケーブルを延長する時に使用中継タイプで、相手コネクタ (プラグ類) に接続します。

【Ad(F)M・Ad(F)F】フランジ付きアダプタ

NJC-16 ~ 28



写真はシェルサイズ 24 Ad(F)M (はんだ)

NJC-32



写真はシェルサイズ 32 Ad(F)M (はんだ)

ケーブルを延長する時に使用中継タイプで、取り付け用のフランジがついたアダプタです。相手コネクタ (プラグ類) に接続します。

【Lザ】

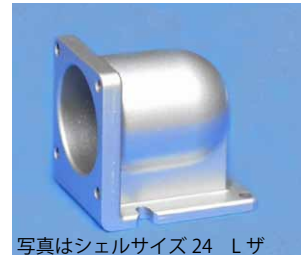

写真はシェルサイズ 24 Lザ

レセプタクルの取り付け部分に使用することによって、レセプタクルの向きを変更できるアングル材です。

パネルと平行にプラグ類とケーブルを配置することができます。

NJC・NR・NET 兼用
シェルサイズ 16,20,24,28

Lザ (座) 使用例

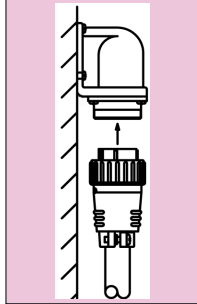

結合	パターン	※ご注意: 正芯と逆芯の結合は出来ません
○	プラグ類 ⇔ レセプタクル	【用途: 機器に対してケーブルを接続して使用する場合】
	プラグ類 ⇔ アダプタ類	【用途: ケーブルを延長する時に使用中継する場合】
×	プラグ類 ⇔ プラグ類	
	レセプタクル ⇔ アダプタ類	
	レセプタクル ⇔ レセプタクル	
	アダプタ類 ⇔ アダプタ類	

【GPF・GPM】
管用ねじ付きプラグ



写真はシェルサイズ 24 GPF (はんだ)

ケーブル出し口に管用めねじを切ったプラグで、フレキシブル電線管などを用いる時に使用します。相手コネクタ (レセプタクル、アダプタ類) に接続します。当社では管用平行ねじの呼び「G(PF)」にてサイズ表記しています。P 276

シェルサイズ 20,24,28,32

【GAdM・GAdF】
管用ねじ付きアダプタ



写真はシェルサイズ 24 GAdM (はんだ)

ケーブル出し口に管用めねじを切ったアダプタで、ケーブルを延長する時に使用する中継タイプです。フレキシブル電線管などを用いる時に使用します。相手コネクタ (プラグ類) に接続します。当社では管用平行ねじの呼び「G(PF)」にてサイズ表記しています。P 276

シェルサイズ 20,24,28,32

【GAd(F)M・GAd(F)F】
フランジ付き管用ねじ付きアダプタ



写真はシェルサイズ 24 GAd(F)M (はんだ)

ケーブル出し口に管用めねじを切ったアダプタで、ケーブルを延長する時に使用する中継タイプに取り付け用のフランジがついたタイプとなります。フレキシブル電線管などを用いる時に使用します。相手コネクタ (プラグ類) に接続します。当社では管用平行ねじの呼び「G(PF)」にてサイズ表記しています。P 276

シェルサイズ 20,24,28,32

【PCa】 プラグキャップ

NJC-16 ~ 28



写真はシェルサイズ 24 PCa

NJC-32



写真はシェルサイズ 32 PCa

プラグ類に使用するキャップで、レセプタクル、アダプタ類に結合していない時に接点部を保護するために使用します。

NJC・NET 兼用

【RCa】 レセプタクルキャップ

NJC-16 ~ 28



写真はシェルサイズ 24 RCa

NJC-32



写真はシェルサイズ 32 RCa

レセプタクル、アダプタ類に使用するキャップで、プラグ類に結合していない時に接点部を保護するために使用します。

NJC・NET 兼用
シェルサイズ 16,20,24,28 は、アダプタキャップ兼用

【AdCa】 アダプタキャップ

NJC-16 ~ 28-AdCa の
設定はございません。
レセプタクルキャップ兼用

NJC-32



写真はシェルサイズ 32 AdCa

アダプタ類に使用するキャップで、プラグ類に結合していない時に接点部を保護するために使用します。フランジ付アダプタにご使用の場合は RCa もご利用できます。

NJC・NET 兼用
シェルサイズ 32 のみ

【CB】 ケーブルブッシング

NJC-20

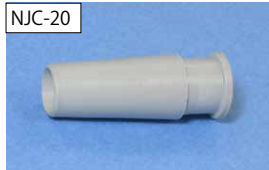

プラグ類、及びアダプタ類のケーブルクランプ部に使用します。細かいケーブルや単芯電線を収束して用いる時に使用します。

NJC・NR・NET 兼用
シェルサイズ 20 のみ

NJC-24

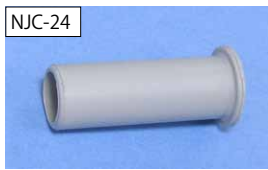

NJC・NET 兼用
シェルサイズ 24 のみ

【CBAS-12-7】 ケーブルブッシング



プラグ類、及びアダプタ類のケーブルクランプ部に使用します。細かいケーブルや単芯電線を用いる時に使用します。

NJC・NR・NET 兼用
シェルサイズ 20 のみ

NJCシリーズ シェルサイズ 16 【はんだ】

※ご注意：正芯と逆芯の結合は出来ません

16



ピンコンタクト品は電極が露出しており、【電源側】に使用した場合には、感電や短絡事故の原因となることが考えられます。事故防止のため、【電源側】にはソケットコンタクト品を、【受電側】にはピンコンタクト品をご使用下さい。

正芯 逆芯

正芯・逆芯 共通

【受電側】 <ピン (オス) コンタクト使用>

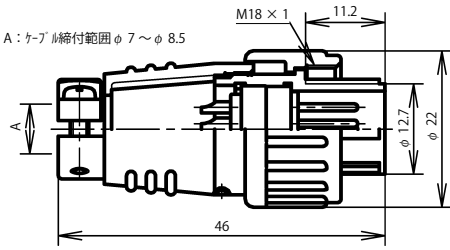

NJC-16 ■ -PM

逆 芯

【電源側】 <ソケット (メス) コンタクト使用>

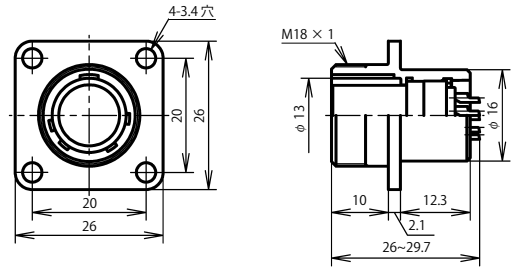

NJC-16 ■ -RF

プラグ

レセプタクル



アクセサリ (正芯・逆芯 共通)

アダプタ類

アクセサリ (正芯・逆芯 共通)

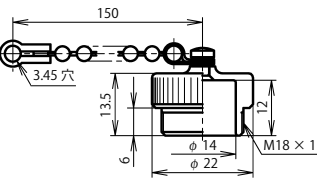

プラグキャップ：NJC-16-PCa

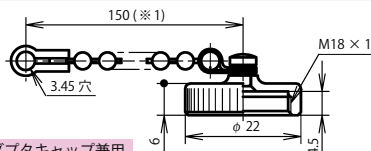

アダプタキャップ兼用

(※1) 長さ70mmもあります。(例：NJC-16-RCa L70)

レセプタクルキャップ：NJC-16-RCa

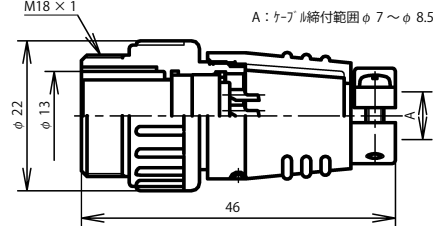

NJC-16 ■ -AdF

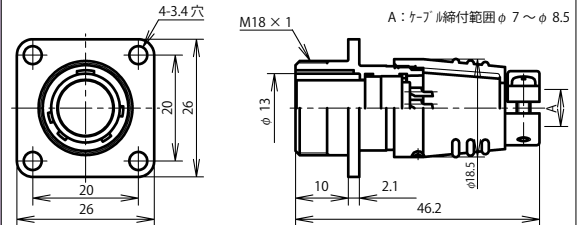

NJC-16 ■ -Ad(F)F

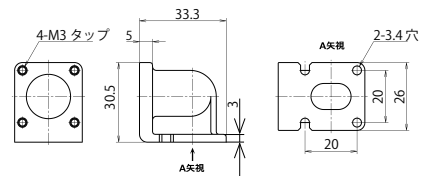

NJC-16 ヨウ L ザ

■はコンタクト数 電線導体断面積は、下記の値以下となります。但し、海外規格品は P 268 の値の電線をご使用ください。

シェルサイズ	コンタクト数	3*	5*	8			
16	コンタクト配列 <ピン(オス)コンタクト 結合面から見て>						
	電安法適合品(注-1)	有	—				
	海外規格(注-2)	UL・CSA		—			
	定格 (信号用は許容電流)	125V		—			
	耐電圧 (V r.m.s.)	10A	5A	[3A]			
	電線導体断面積 (mm ²)	1,500	1,000	500			
	備考	—		信号用			

[] : 金めっきコンタクト
* 圧着 (CPS) タイプ あり
《 七星オリジナル工具 使用品 》

注-1 海外規格指定の場合、適合品ではなくなります。電気用品安全法適合品については P 267 注-2 別途指定「ULとCSAのセット指定」となります。海外規格については P 268

NJCシリーズ シェルサイズ 16【はんだ】

※ご注意：正芯と逆芯の結合は出来ません

正芯

逆芯



ピンコンタクト品は電極が露出しており、【電源側】に使用した場合には、感電や短絡事故の原因となることが考えられます。事故防止のため、【電源側】にはソケットコンタクト品を、【受電側】にはピンコンタクト品をご使用下さい。

16

【電源側】 <ソケット (メス) コンタクト使用>

正 芯

【受電側】 <ピン (オス) コンタクト使用>

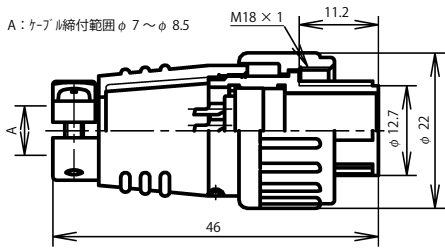

NJC-16 ■ -PF

プラグ



レセプタクル

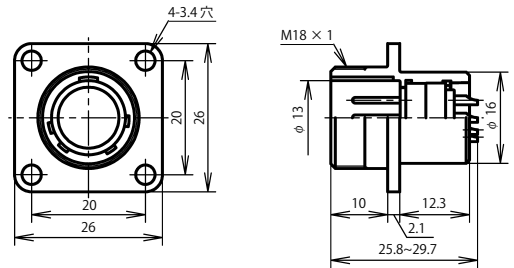

NJC-16 ■ -RM

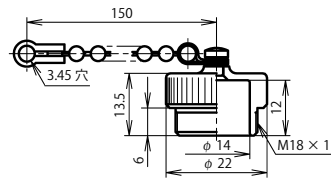

プラグキャップ：NJC-16-PCa

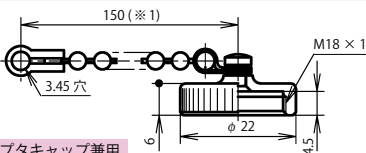

アダプタキャップ兼用

(※1) 長さ70mmもあります。(例：NJC-16-RCa L70)

レセプタクルキャップ：NJC-16-RCa

アクセサリ (正芯・逆芯 共通)

アダプタ類

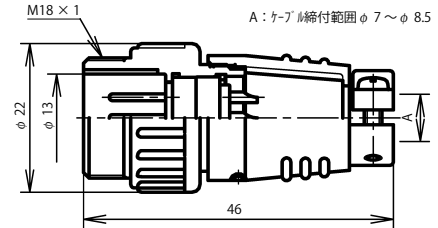

NJC-16 ■ -AdM

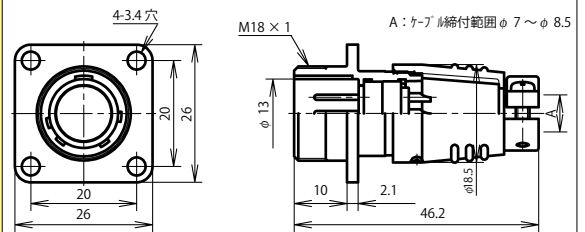

NJC-16 ■ -Ad(F)M

アクセサリ (正芯・逆芯 共通)

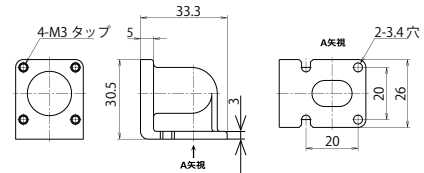

NJC-16 ヨウLザ

■はコンタクト数 電線導体断面積は、下記の値以下となります。但し、海外規格品はP268の値の電線をご使用ください。

シェルサイズ	コンタクト数	3*	5*	8
16	コンタクト配列 <ピン(オス)コンタクト 結合面から見て>			
	電安法適合品(注-1)	有	—	
	海外規格(注-2)	UL・CSA		—
	定格 (信号用は許容電流)	125V		—
	耐電圧(V.r.m.s.)	10A	5A	[3A]
	電線導体断面積(mm ²)	1.25	0.5	0.3
	備考	—		信号用

[]: 金めっきコンタクト
* 圧着(CPS)タイプ あり
《七星オリジナル工具 使用品》

注-1 海外規格指定の場合、適合品ではなくなります。電気用品安全法適合品についてはP267 注-2 別途指定「ULとCSAのセット指定」となります。海外規格についてはP268

NJC

20



ピンコンタクト品は電極が露出しており、【電源側】に使用した場合には、感電や短絡事故の原因となることが考えられます。事故防止のため、【電源側】にはソケットコンタクト品を、【受電側】にはピンコンタクト品をご使用下さい。

正芯 逆芯

正芯・逆芯 共通

【受電側】 <ピン (オス) コンタクト使用>

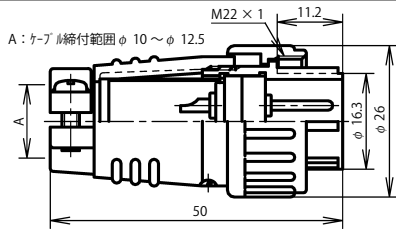

NJC-20 ■ -PM

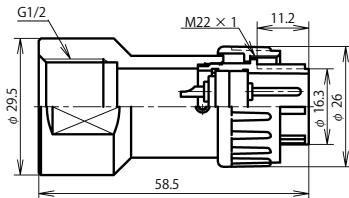

NJC-20 ■ -GPM1/2 (注)

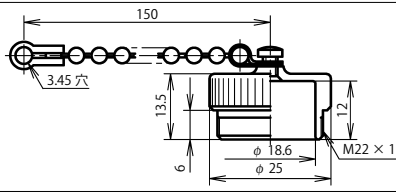

プラグキャップ: NJC-20-PCa

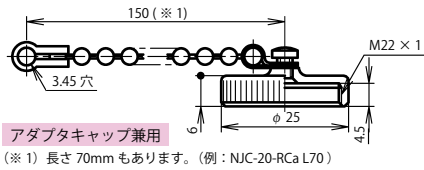

レセプタクルキャップ: NJC-20-RCa

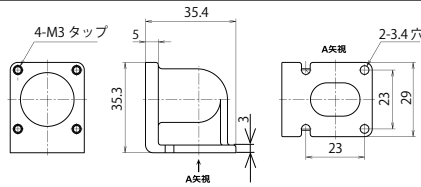

NJC-20 ヨウ L ザ

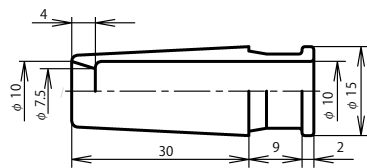

ケーブルブッシング: NJC-20-CB

逆 芯

【電源側】 <ソケット (メス) コンタクト使用>

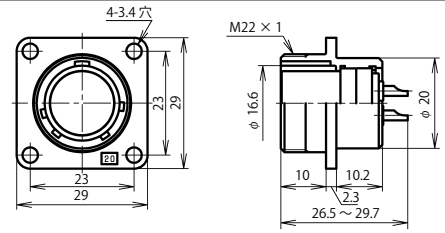

NJC-20 ■ -RF

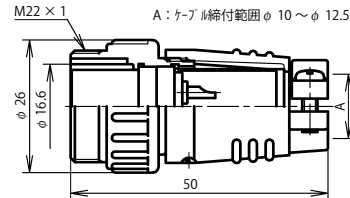

NJC-20 ■ -AdF

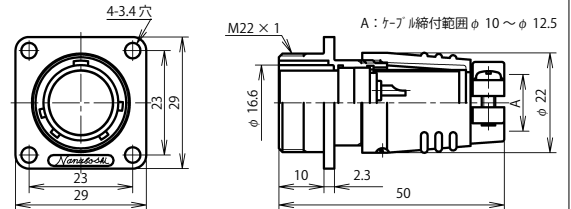

NJC-20 ■ -Ad(F)F

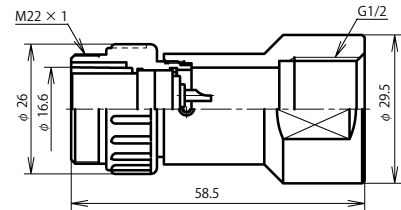

NJC-20 ■ -GAdF1/2 (注)

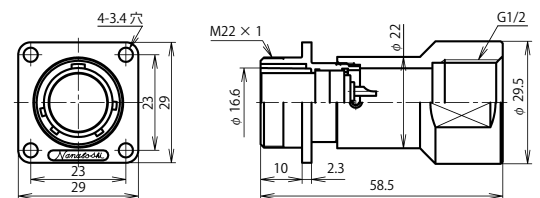

NJC-20 ■ -GAd(F)F1/2 (注)

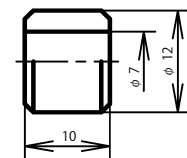

ケーブルブッシング: CBAS-12-7

プラグ類

アクセサリ (正芯・逆芯 共通)

レセプタクル

アダプタ類

アクセサリ (正芯・逆芯 共通)



結合

(注) 当社では管用平行ねじの呼び「G(PF)」にてサイズ表記 P 276

■はコンタクト数

シェルサイズ	コンタクト数	2	3	4	5	7*	10*	12●	14			
20	コンタクト配列 <ピン(オス)コンタクト 結合面から見て>											
	電安法適合品 (注-1)	有				-						
	海外規格 (注-2)	UL-CSA	TÜV	UL-CSA	TÜV	UL-CSA	TÜV	UL-CSA				-
	定格 (信号用は許容電流)	15A				10A		5A		[3A]		
	耐電圧 (V.r.m.s.)	1,500				1,000		500				
	電線導体断面積 (mm ²)	2				1.25		0.5		0.3		
備考	-					電子機器用				信号用		

JIS マークは、JIS C 5432 準拠品

[]: 金めっきコンタクト

* 圧着 (CPS) タイプ あり

《七星オリジナル工具使用品》

● 圧着 (2012C) タイプ あり

《MIL 規格工具使用品》

電線導体断面積は、左記の値以下となります。但し、海外規格品は P 268・P 271 の値の電線をご使用ください。

注-1 海外規格指定の場合、適合品ではなくなります。電気用品安全法適合品については P 267 注-2 別途指定「UL と CSA のセット指定」又は「TÜV 指定」の選択となります。海外規格については P 268・P 271

NJCシリーズ シェルサイズ 20【はんだ】

※ご注意: 正芯と逆芯の結合は出来ません

正芯

逆芯



ピンコンタクト品は電極が露出しており、【電源側】に使用した場合には、感電や短絡事故の原因となることが考えられます。事故防止のため、【電源側】にはソケットコンタクト品を、【受電側】にはピンコンタクト品をご使用下さい。

20

【電源側】 <ソケット (メス) コンタクト使用>

正 芯

【受電側】 <ピン (オス) コンタクト使用>

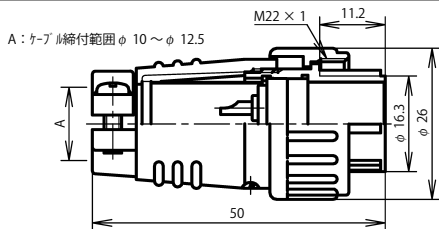

NJC-20 ■ -PF

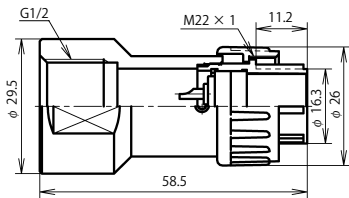

NJC-20 ■ -GPF1/2 (注)

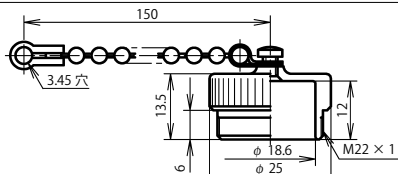

プラグキャップ: NJC-20-PCa

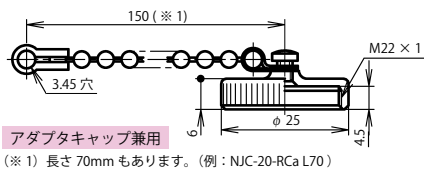

レセプタクルキャップ: NJC-20-RCa

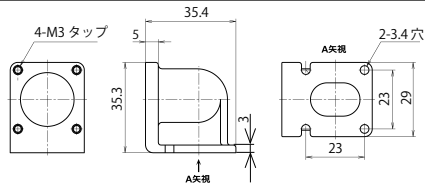

NJC-20 ヨウ L ザ

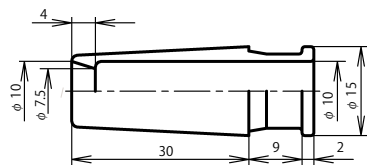

ケーブルブッシング: NJC-20-CB

プラグ類

アクセサリ (正芯・逆芯 共通)

レセプタクル

アダプタ類

アクセサリ (正芯・逆芯 共通)

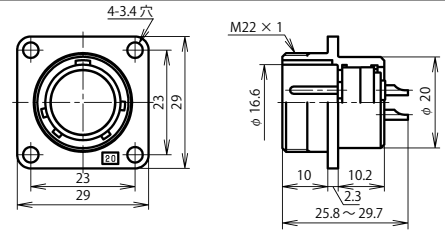

NJC-20 ■ -RM

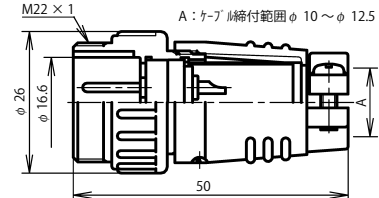

NJC-20 ■ -AdM

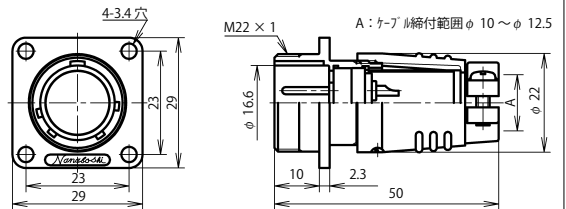

NJC-20 ■ -Ad(F)M

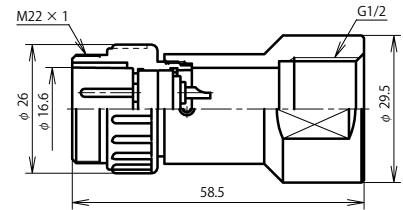

NJC-20 ■ -GAdM1/2 (注)

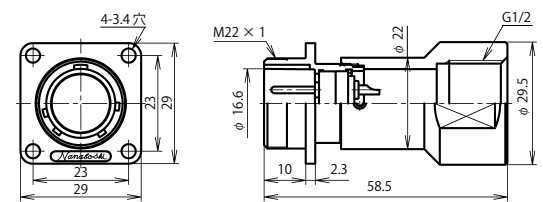

NJC-20 ■ -GAd(F)M1/2 (注)

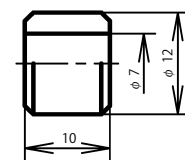

ケーブルブッシング: CBAS-12-7

(注) 当社では管用平行ねじの呼び「G(PF)」にてサイズ表記 P 276

■はコンタクト数

シェルサイズ	コンタクト数	2	3	4	5	7*	10*	12●	14	
20	コンタクト配列 <ピン(オス)コンタクト 結合面から見て>									
	電安法適合品 (注-1)	有				-				
	海外規格 (注-2)	UL-CSA	TÜV	UL-CSA	TÜV	UL-CSA	TÜV	UL-CSA		
	定格 (信号用は許容電流)	15A				10A		5A	[3A]	
	耐電圧 (V.r.m.s.)	1,500				1,000		500		
電線導体断面積 (mm ²)	2				1.25		0.5	0.3		
備考	-					電子機器用			信号用	

JIS マークは、JIS C 5432 準拠品

[]: 金めっきコンタクト

* 圧着 (CPS) タイプ あり

《七星オリジナル工具使用品》

● 圧着 (2012C) タイプ あり

《MIL 規格工具使用品》

電線導体断面積は、左記の値以下となります。但し、海外規格品は P 268・P 271 の値の電線をご使用ください。

注-1 海外規格指定の場合、適合品ではなくなります。電気用品安全法適合品については P 267 注-2 別途指定「UL と CSA のセット指定」又は「TÜV 指定」の選択となります。海外規格については P 268・P 271

NJC

24



ピンコンタクト品は電極が露出しており、【電源側】に使用した場合には、感電や短絡事故の原因となることが考えられます。事故防止のため、【電源側】にはソケットコンタクト品を、【受電側】にはピンコンタクト品をご使用下さい。

正芯 逆芯

正芯・逆芯 共通

【受電側】 <ピン (オス) コンタクト使用>

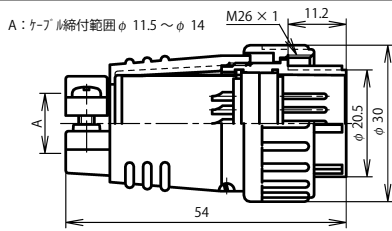

NJC-24 ■ -PM

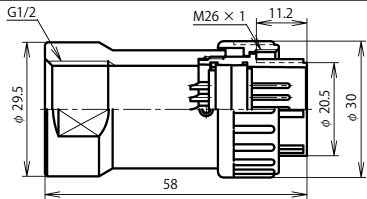

NJC-24 ■ -GPM1/2 (注)

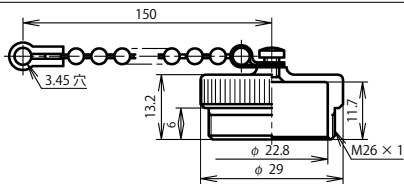

プラグキャップ: NJC-24-PCa

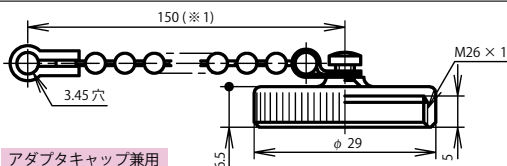

アダプタキャップ兼用

(※1) 長さ 50mm, 70mm もあります。(例: NJC-24-RCa L70)

レセプタクルキャップ: NJC-24-RCa

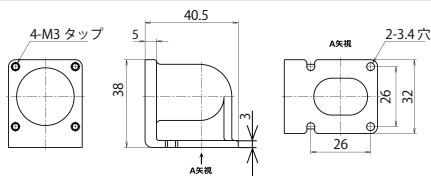

NJC-24 ヨウLザ

逆 芯

【電源側】 <ソケット (メス) コンタクト使用>

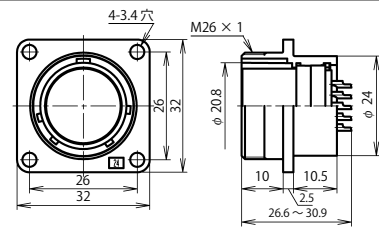

NJC-24 ■ -RF

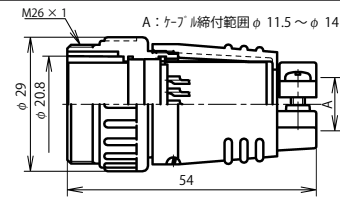

NJC-24 ■ -AdF

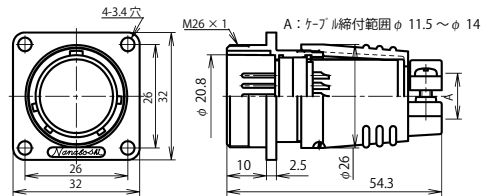

NJC-24 ■ -Ad(F)F

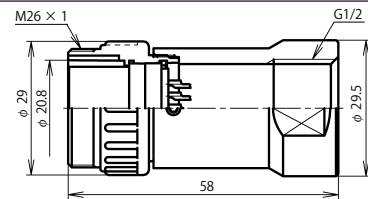

NJC-24 ■ -GAdF1/2 (注)

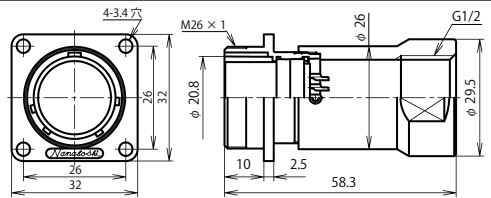

NJC-24 ■ -GAd(F)F1/2 (注)

プラグ類

アクセサリ (正芯・逆芯 共通)

レセプタクル

アダプタ類

アクセサリ (正芯・逆芯 共通)



結合

(注) 当社では管用平行ねじの呼び「G(PF)」にてサイズ表記 P 276

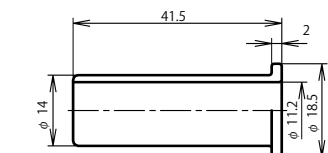

ケーブルブッシング: NJC-24-CB

■はコンタクト数

シェルサイズ	コンタクト数	2	3	4*	5	10*	14	16*	21	24	
24	コンタクト配列 <ピン(オス)コンタクト 結合面から見た>										
	電安法適合品 (注-1)	有					—				
	海外規格 (注-2)	UL-CSA TÜV UL-CSA TÜV UL-CSA TÜV					UL-CSA				
	定格 (信号用は許容電流)	250V									
	耐電圧 (V.r.m.s.)	1,500					1,000				
	電線導体断面積 (mm ²)	3.5		2			1.25		0.5		
備考	—					電子機器用					信号用

JIS マークは、JIS C 5432 準拠品

[] : 金めっきコンタクト

★ 圧着 (C) タイプ あり

《 JIS 規格工具 使用品 》

* 圧着 (CPS) タイプ あり

《 七星オリジナル工具 使用品 》

電線導体断面積は、左記の値以下となります。但し、海外規格品は P 268・P 271 の値の電線をご使用ください。

注-1 海外規格指定の場合、適合品ではなくなります。電気用品安全法適合品については P 267 注-2 別途指定「UL と CSA のセット指定」又は「TÜV 指定」の選択となります。海外規格については P 268・P 271

NJCシリーズ シェルサイズ 24【はんだ】

※ご注意: 正芯と逆芯の結合は出来ません

正芯

逆芯



ピンコンタクト品は電極が露出しており、【電源側】に使用した場合には、感電や短絡事故の原因となることが考えられます。事故防止のため、【電源側】にはソケットコンタクト品を、【受電側】にはピンコンタクト品をご使用下さい。

24

【電源側】 <ソケット (メス) コンタクト使用>

正 芯

【受電側】 <ピン (オス) コンタクト使用>

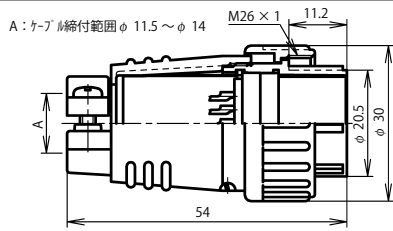

NJC-24 ■ -PF

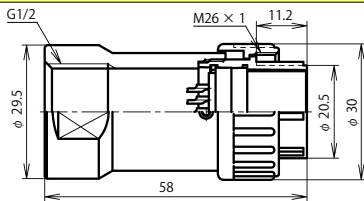

NJC-24 ■ -GPF1/2 (注)

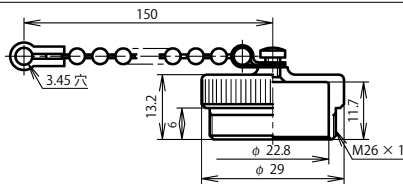

プラグキャップ: NJC-24-PCa

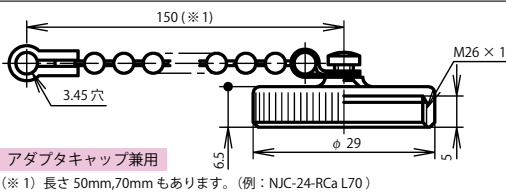

アダプタキャップ兼用

(※1) 長さ 50mm, 70mm もあります。(例: NJC-24-RCa L70)

レセプタクルキャップ: NJC-24-RCa

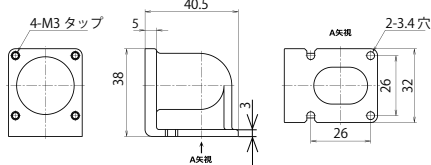

NJC-24 ヨウLザ

プラグ類

アクセサリ (正芯・逆芯 共通)

レセプタクル

アダプタ類

アクセサリ (正芯・逆芯 共通)

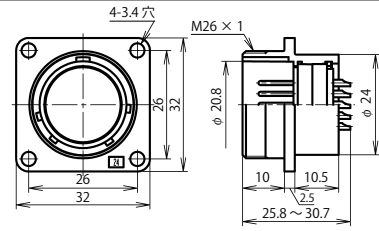

NJC-24 ■ -RM

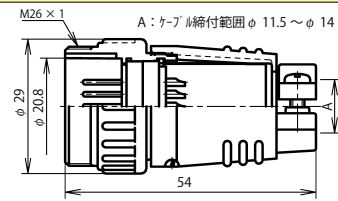

NJC-24 ■ -AdM

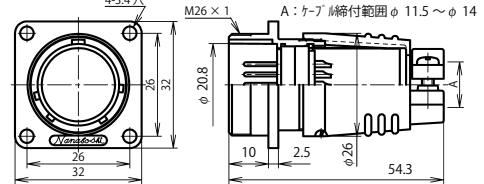

NJC-24 ■ -Ad(F)M

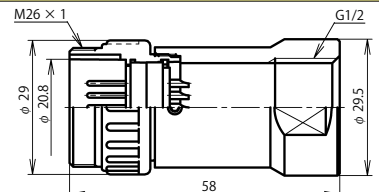

NJC-24 ■ -GAdM1/2 (注)

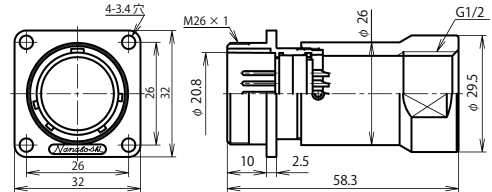

NJC-24 ■ -GAd(F)M1/2 (注)

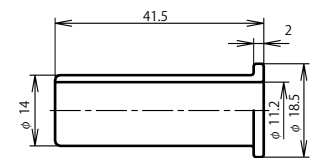

ケーブルブッシング: NJC-24-CB

(注) 当社では管用平行ねじの呼び「G(PF)」にてサイズ表記 P 276

■はコンタクト数

シェルサイズ	コンタクト数	2	3	4*	5	10*	14	16*	21	24	
24	コンタクト配列 <ピン(オス)コンタクト 結合面から見て>										
	電安法適合品 (注-1)	有				—					
	海外規格 (注-2)	UL-CSA	TÜV	UL-CSA	TÜV	UL-CSA	TÜV	UL-CSA	—	—	
	定格 (信号用は許容電流)	250V									
	耐電圧 (V.r.m.s.)	1,500				1,000				500	
	電線導体断面積 (mm ²)	3.5		2		1.25		0.5		3本=0.75 18本=0.3	
備考	—				電子機器用				信号用		

JIS マークは、JIS C 5432 準拠品

[]: 金めっきコンタクト

★ 圧着 (C) タイプ あり

《 JIS 規格工具 使用品 》

* 圧着 (CPS) タイプ あり

《 七星オリジナル工具 使用品 》

電線導体断面積は、左記の値以下となります。但し、海外規格品は P 268・P 271 の値の電線をご使用ください。

注-1 海外規格指定の場合、適合品ではありません。電気用品安全法適合品については P 267 注-2 別途指定「UL と CSA のセット指定」又は「TÜV 指定」の選択となります。海外規格については P 268・P 271

NJC

NJCシリーズ シェルサイズ 28 【はんだ】

※ご注意: 正芯と逆芯の結合は出来ません

28



ピンコンタクト品は電極が露出しており、【電源側】に使用した場合には、感電や短絡事故の原因となることが考えられます。事故防止のため、【電源側】にはソケットコンタクト品を、【受電側】にはピンコンタクト品をご使用下さい。

正芯 逆芯

正芯・逆芯 共通

【受電側】 <ピン (オス) コンタクト使用>

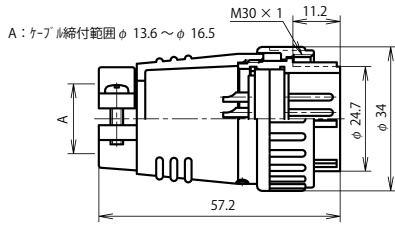

NJC-28 ■ -PM

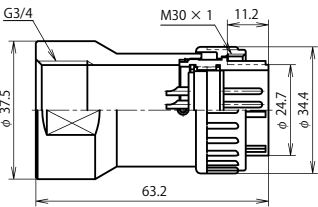

NJC-28 ■ -GPM3/4 (注)

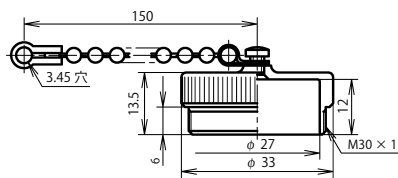

プラグキャップ: NJC-28-PCa

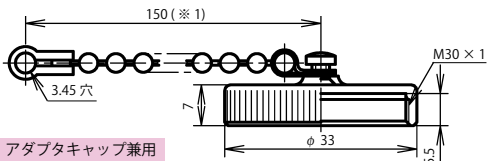

アダプタキャップ兼用
(※1) 長さ 70mm もあります。(例: NJC-28-RCa L70)

レセプタクルキャップ: NJC-28-RCa

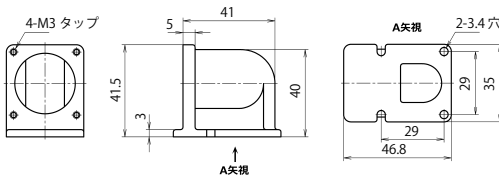

NJC-28 ヨウ L ザ

逆 芯

【電源側】 <ソケット (メス) コンタクト使用>

レセプタクル

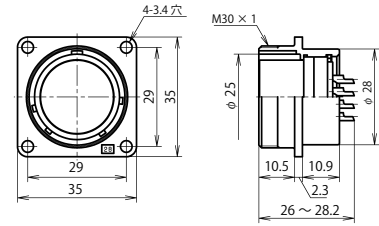

NJC-28 ■ -RF

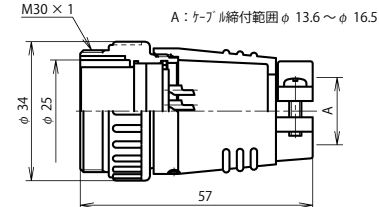

NJC-28 ■ -AdF

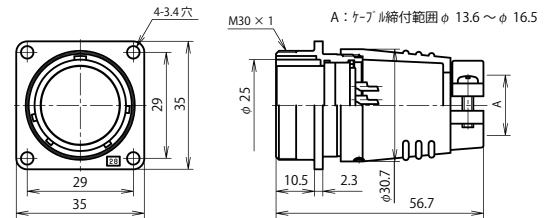

NJC-28 ■ -Ad(F)F

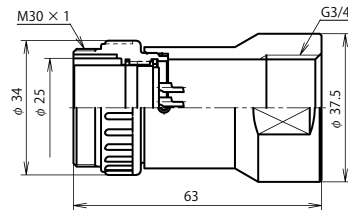

NJC-28 ■ -GAdF3/4 (注)

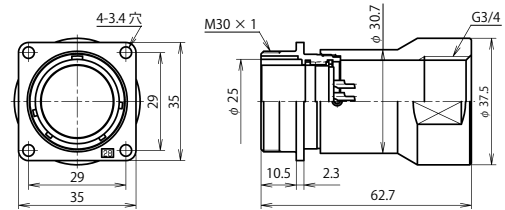

NJC-28 ■ -GAd(F)F3/4 (注)

プラグ類

アクセサリ (正芯・逆芯 共通)



結合

アダプタ類

(注) 当社では管用平行ねじの呼び「G(PF)」にてサイズ表記 P 276

■はコンタクト数

シェルサイズ	コンタクト数	16	24*	31	37
28	コンタクト配列 <ピン(オス)コンタクト 結合面から見て>				
	電安法適合品	—			
	海外規格 (注-1)	UL・CSA		—	
	定格 (信号用は許容電流)	250V		—	
		10A	5A	3本=6A [28本=3A]	[3A]
	耐電圧 (V r.m.s.)	1,000		500	
	電線導体断面積 (mm ²)	1.25	0.5	3本=0.75 28本=0.3	0.3
備考	電子機器用		信号用		

JIS マークは、JIS C 5432 準拠品

[] : 金めっきコンタクト

* 圧着 (CPS) タイプ あり 《七星オリジナル工具 使用品》

電線導体断面積は、左記の値以下となります。但し、海外規格品は P 268 の値の電線をご使用ください。

注-1 別途指定「ULとCSAのセット指定」となります
海外規格については P 268

NJCシリーズ シェルサイズ 28【はんだ】

※ご注意: 正芯と逆芯の結合は出来ません

正芯

逆芯



ピンコンタクト品は電極が露出しており、【電源側】に使用した場合には、感電や短絡事故の原因となることが考えられます。事故防止のため、【電源側】にはソケットコンタクト品を、【受電側】にはピンコンタクト品をご使用下さい。

28

【電源側】 <ソケット (メス) コンタクト使用>

正 芯

【受電側】 <ピン (オス) コンタクト使用>

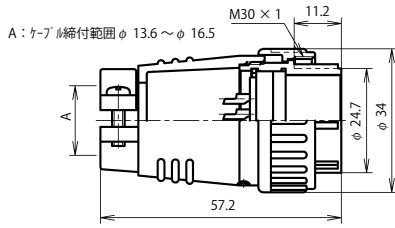

NJC-28 ■ -PF

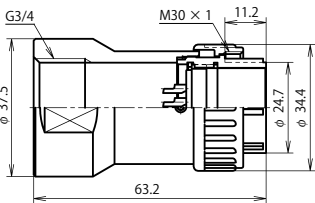

NJC-28 ■ -GPF3/4 (注)

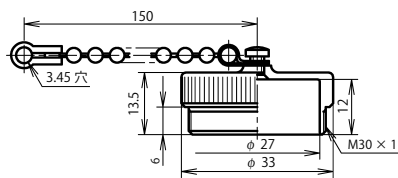

プラグキャップ: NJC-28-PCa

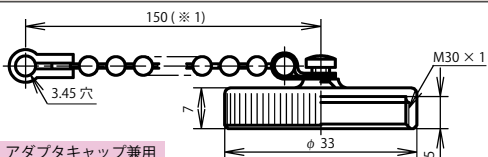

アダプタキャップ兼用
(※1) 長さ 70mm もあります。(例: NJC-28-RCa L70)

レセプタクルキャップ: NJC-28-RCa

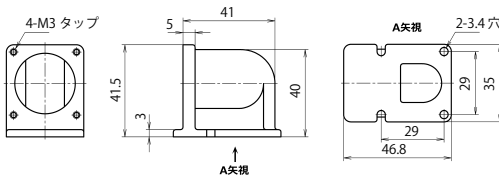

NJC-28 ヨウ L ザ

プラグ類

アクセサリ (正芯・逆芯 共通)



結合

レセプタクル

アダプタ類

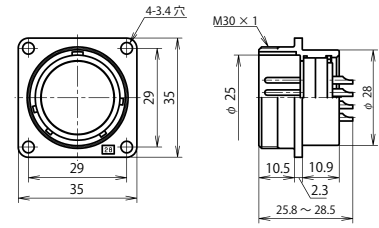

NJC-28 ■ -RM

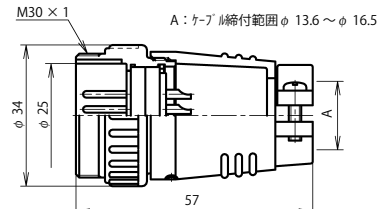

NJC-28 ■ -AdM

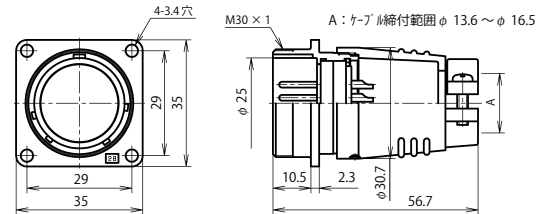

NJC-28 ■ -Ad(F)M

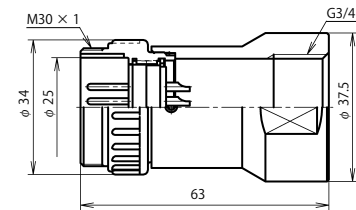

NJC-28 ■ -GAdM3/4 (注)

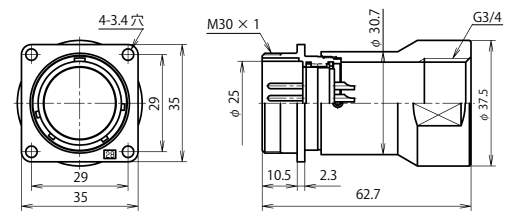

NJC-28 ■ -GAd(F)M3/4 (注)

(注) 当社では管用平行ねじの呼び「G(PF)」にてサイズ表記 P 276

■はコンタクト数

シェルサイズ	コンタクト数	16	24*	31	37
28	コンタクト配列 <ピン(オス)コンタクト 結合面から見て>	JIS	JIS		
	電安法適合品	—			
	海外規格 (注-1)	UL・CSA		—	
	定格 (信号用は許容電流)	250V		—	
		10A	5A	3本=6A [28本=3A]	[3A]
	耐電圧 (V.r.m.s.)	1,000		500	
	電線導体断面積 (mm ²)	1.25	0.5	3本=0.75 28本=0.3	0.3
備考	電子機器用		信号用		

JIS マークは、JIS C 5432 準拠品

[] : 金めっきコンタクト

* 圧着 (CPS) タイプ あり 《七星オリジナル工具 使用品》

電線導体断面積は、左記の値以下となります。
但し、海外規格品は P 268 の値の電線をご使用ください。

注-1 別途指定「ULとCSAのセット指定」となります。
海外規格については P 268

NJC

NJCシリーズ シェルサイズ 32【はんだ】

※ご注意: 正芯と逆芯の結合は出来ません

32



ピンコンタクト品は電極が露出しており、【電源側】に使用した場合には、感電や短絡事故の原因となることが考えられます。事故防止のため、【電源側】にはソケットコンタクト品を、【受電側】にはピンコンタクト品をご使用下さい。

正芯 逆芯

正芯・逆芯 共通

【受電側】 <ピン (オス) コンタクト使用>

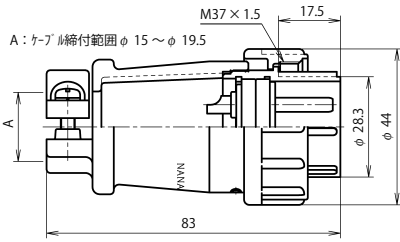

NJC-32 ■ -PM

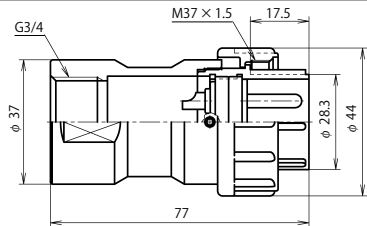

NJC-32 ■ -GPM3/4 (注)

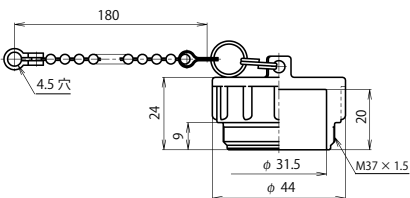

プラグキャップ: NJC-32-PCa

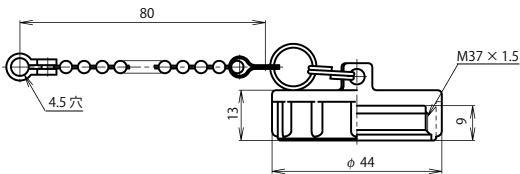

レセプタクルキャップ: NJC-32-RCa

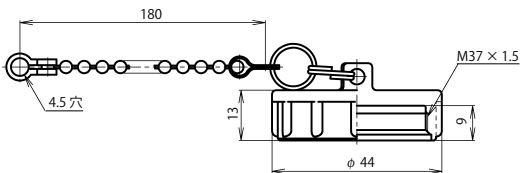

アダプタキャップ: NJC-32-AdCa

逆 芯

【電源側】 <ソケット (メス) コンタクト使用>

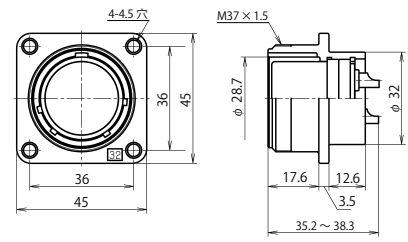

NJC-32 ■ -RF

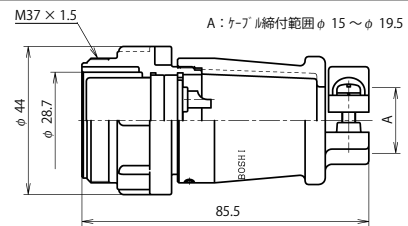

NJC-32 ■ -AdF

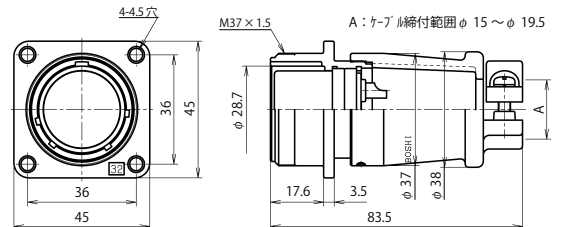

NJC-32 ■ -Ad(F)F

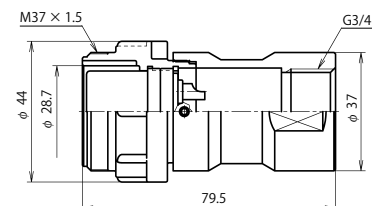

NJC-32 ■ -GAdF3/4 (注)

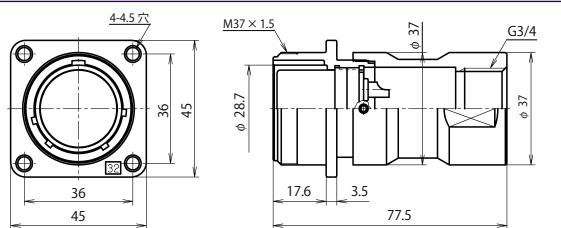

NJC-32 ■ -GAd(F)F3/4 (注)

プラグ類

アクセサリ (正芯・逆芯 共通)

レセプタクル

アダプタ類

結合

(注) 当社では管用平行ねじの呼び「G(PF)」にてサイズ表記 P 276

■はコンタクト数 電線導体断面積は、下記の値以下となります。但し、海外規格品は P 268・P 271 の値の電線をご使用ください。

シェルサイズ	コンタクト数	2*	3*	4*	8	10	12
32	コンタクト配列 <ピン(オス)コンタクト 結合面から見て>						
	電安法適合品 (注-1)	有		—			
	海外規格 (注-2)	UL・CSA	TÜV	UL・CSA	TÜV	UL・CSA	
	定格	250V 30A		250V 10A			
	耐電圧 (V.r.m.s.)	2,000		1,500			
	電線導体断面積 (mm ²)	5.5, 6		2			

★圧着 (C)、(CH) タイプ あり
《JIS 規格工具 使用品》

注-1 海外規格指定の場合、適合品ではなくなります。電気用品安全法適合品については P 267 注-2 別途指定「UL と CSA のセット指定」又は「TÜV 指定」の選択となります。海外規格については P 268・P 271

NJCシリーズ シェルサイズ 32【はんだ】

※ご注意: 正芯と逆芯の結合は出来ません

正芯

逆芯



ピンコンタクト品は電極が露出しており、【電源側】に使用した場合には、感電や短絡事故の原因となることが考えられます。事故防止のため、【電源側】にはソケットコンタクト品を、【受電側】にはピンコンタクト品をご使用下さい。

32

【電源側】 <ソケット (メス) コンタクト使用>

正 芯

【受電側】 <ピン (オス) コンタクト使用>

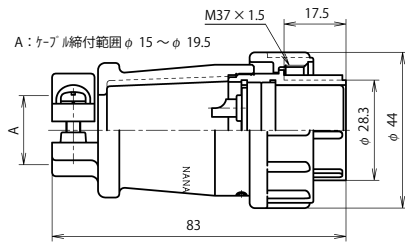

NJC-32 ■ -PF

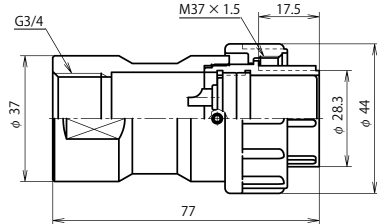

NJC-32 ■ -GPF3/4 (注)

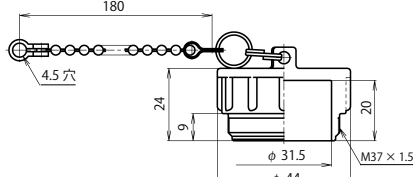

プラグキャップ: NJC-32-PCa

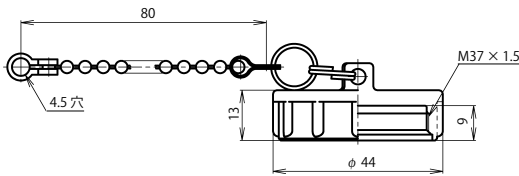

レセプタクルキャップ: NJC-32-RCa

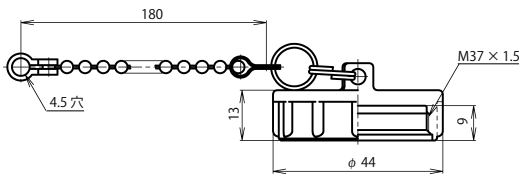

アダプタキャップ: NJC-32-AdCa

プラグ類

アクセサリ (正芯・逆芯 共通)



結合

レセプタクル

アダプタ類

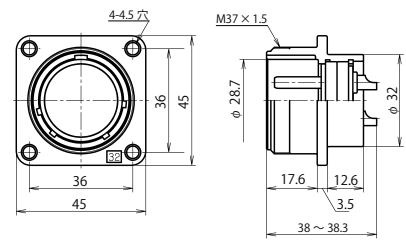

NJC-32 ■ -RM

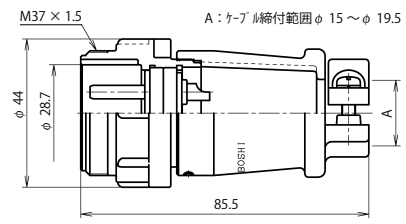

NJC-32 ■ -AdM

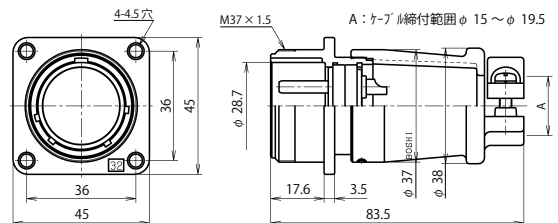

NJC-32 ■ -Ad(F)M

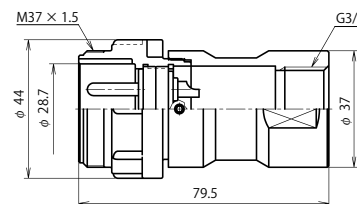

NJC-32 ■ -GAdM3/4 (注)

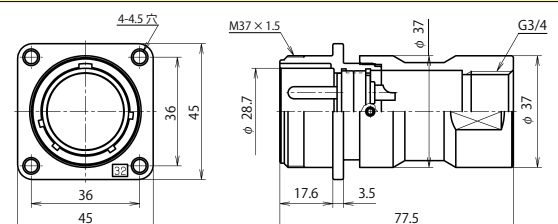

NJC-32 ■ -GAd(F)M3/4 (注)

(注) 当社では管用平行ねじの呼び「G(PF)」にてサイズ表記 P 276

■はコンタクト数 電線導体断面積は、下記の値以下となります。但し、海外規格品は P 268・P 271 の値の電線をご使用ください。

シェルサイズ	コンタクト数	2*	3*	4*	8	10	12
32	コンタクト配列 <ピン(オス)コンタクト 結合面から見て>						
	電安法適合品 (注-1)	有		—			
	海外規格 (注-2)	UL・CSA TÜV		UL・CSA			
	定格	250V 30A		250V 10A			
	耐電圧 (V.r.m.s.)	2,000		1,500			
	電線導体断面積 (mm ²)	5.5, 6		2			

★ 圧着 (C)、(CH) タイプ あり
《JIS 規格工具 使用品》

注-1 海外規格指定の場合、適合品ではなくなります。電気用品安全法適合品については P 267 注-2 別途指定「UL と CSA のセット指定」又は「TÜV 指定」の選択となります。海外規格については P 268・P 271

NJC

NJCシリーズ シェルサイズ 16 【圧着】

※ご注意：正芯と逆芯の結合は出来ません

16



ピンコンタクト品は電極が露出しており、【電源側】に使用した場合には、感電や短絡事故の原因となることが考えられます。事故防止のため、【電源側】にはソケットコンタクト品を、【受電側】にはピンコンタクト品をご使用下さい。

正芯 逆芯

正芯・逆芯 共通

【受電側】 <ピン (オス) コンタクト使用>

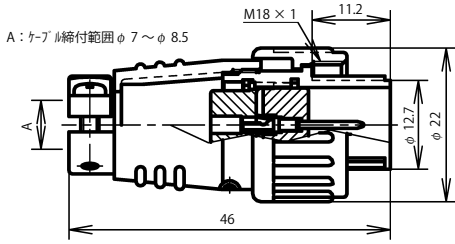

NJC-16 ■ -PM

逆 芯

【電源側】 <ソケット (メス) コンタクト使用>

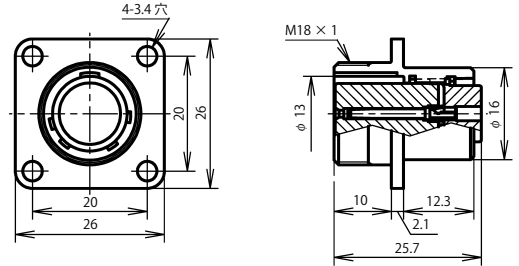

NJC-16 ■ -RF

プラグ



レセプタクル

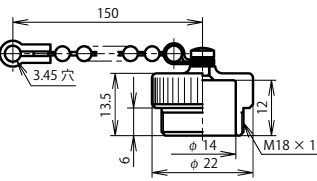

プラグキャップ：NJC-16-PCa

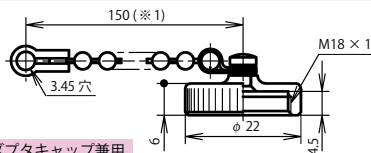

アダプタキャップ兼用

(※1) 長さ 70mm もあります。(例：NJC-16-RCa L70)

レセプタクルキャップ：NJC-16-RCa

アクセサリ (正芯・逆芯 共通)

アダプタ類

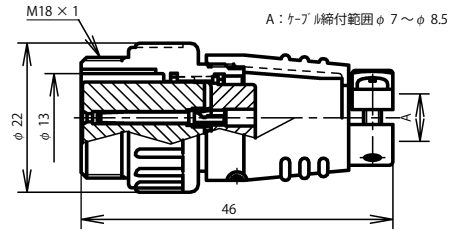

NJC-16 ■ -AdF

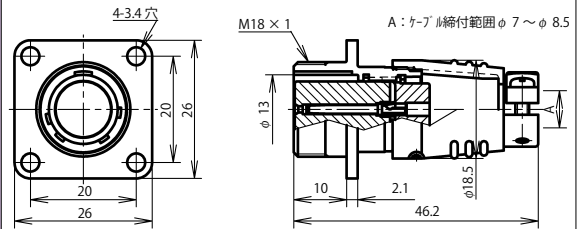

NJC-16 ■ -Ad(F)F

アクセサリ (正芯・逆芯 共通)

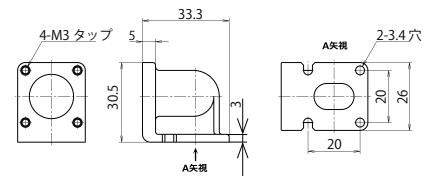

NJC-16 用ヨウ L ザ

■はコンタクト数

シェルサイズ	コンタクト数 / 圧着記号	3 CPS	5 CPS
16	コンタクト配列 <ピン(オス)コンタクト 結合面から見て>		
	電安法適合品	—	
	海外規格	—	
	定格	125V 10A	125V 5A
	耐電圧 (V.r.m.s.)	1,500	1,000
	電線導体断面積 (mm ²)	0.5, 0.75 1.25	0.3, 0.5
	電線被覆外径制限	φ 2.8mm 以下	φ 1.95mm 以下
	工具	オリジナル	

◆圧着 (CPS) タイプ 《七星オリジナル工具 使用品》

圧着タイプの製品には芯数分のコンタクトが付属されています。
CPS タイプは金めつきコンタクトの製品も標準ラインナップされています。
製品名例 NJC-163CPS-PM・AU 赤字部分に金めつきコンタクト変更の記号

別途ご入用の場合、コンタクトのみのご購入も可能です。
コンタクト、圧着工具、引き抜き工具の品名については P264

NJCシリーズ シェルサイズ16【圧着】

※ご注意：正芯と逆芯の結合は出来ません

正芯

逆芯



ピンコンタクト品は電極が露出しており、【電源側】に使用した場合には、感電や短絡事故の原因となることが考えられます。事故防止のため、【電源側】にはソケットコンタクト品を、【受電側】にはピンコンタクト品をご使用下さい。

16

【電源側】 <ソケット (メス) コンタクト使用>

正 芯

【受電側】 <ピン (オス) コンタクト使用>

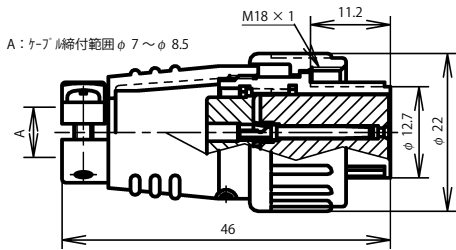

NJC-16 ■ -PF

プラグ



レセプタクル

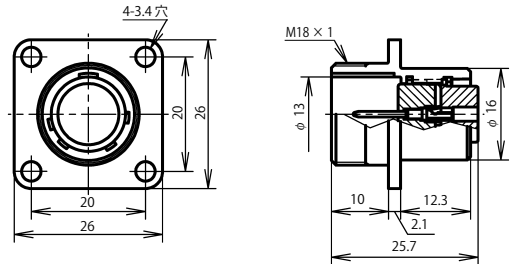

NJC-16 ■ -RM

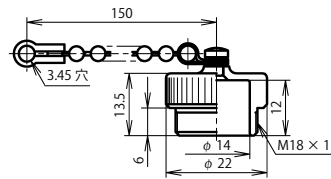

プラグキャップ：NJC-16-PCa

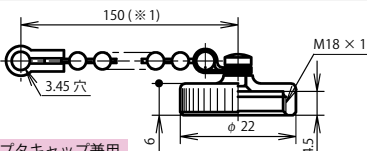

アダプタキャップ兼用
(※1) 長さ70mmもあります。(例：NJC-16-RCa L70)

レセプタクルキャップ：NJC-16-RCa

アクセサリ (正芯・逆芯 共通)

アダプタ類

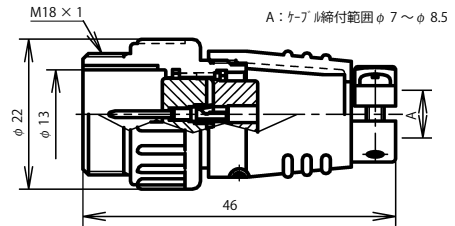

NJC-16 ■ -AdM

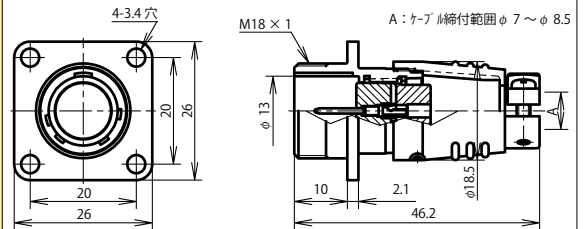

NJC-16 ■ -Ad(F)M

アクセサリ (正芯・逆芯 共通)

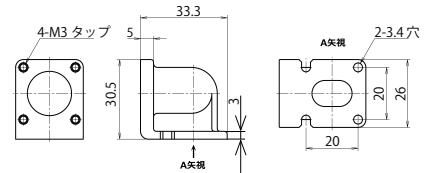

NJC-16 ヨウ L ザ

■はコンタクト数

シェルサイズ	コンタクト数 / 圧着記号	3 CPS	5 CPS	
16	コンタクト配列 <ピン(オス)コンタクト 結合面から見て>			
	電安法適合品	—		
	海外規格	—		
	定格	125V 10A	125V 5A	
	耐電圧 (V.r.m.s.)	1,500	1,000	
	電線導体断面積 (mm ²)	0.5, 0.75 1.25	0.3, 0.5	
	電線被覆外径制限	φ 2.8mm 以下	φ 1.95mm 以下	
工具	オリジナル			

◆圧着 (CPS) タイプ 《七星オリジナル工具 使用品》

圧着タイプの製品には芯数分のコンタクトが付属されています。
CPSタイプは金めっきコンタクトの製品も標準ラインナップされています。
製品名例 NJC-163CPS-PF・AU 赤字部分に金めっきコンタクト変更の記号

別途ご入用の場合、コンタクトのみのご購入も可能です。
コンタクト、圧着工具、引き抜き工具の品名についてはP264

NJC

20



ピンコンタクト品は電極が露出しており、【電源側】に使用した場合には、感電や短絡事故の原因となることが考えられます。事故防止のため、【電源側】にはソケットコンタクト品を、【受電側】にはピンコンタクト品をご使用下さい。

正芯 逆芯

正芯・逆芯 共通

【受電側】 <ピン (オス) コンタクト使用>

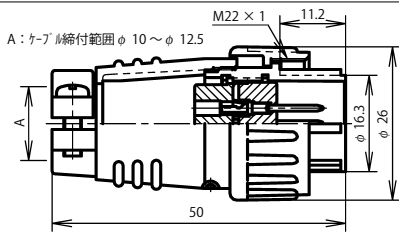

NJC-20 ■ -PM

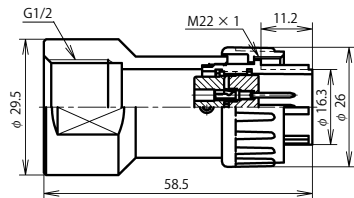

NJC-20 ■ -GPM1/2 (注)

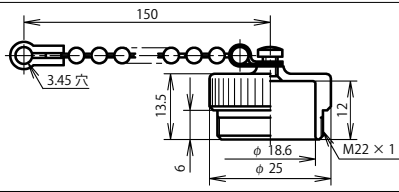

プラグキャップ：NJC-20-PCa

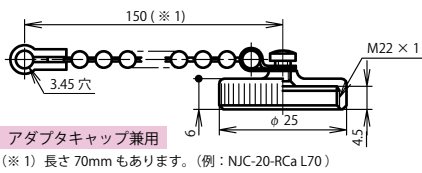

レセプタクルキャップ：NJC-20-RCa

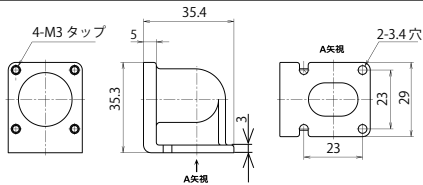

NJC-20 ヨウ L ザ

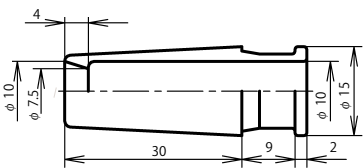

ケーブルブッシング：NJC-20-CB

逆 芯

【電源側】 <ソケット (メス) コンタクト使用>

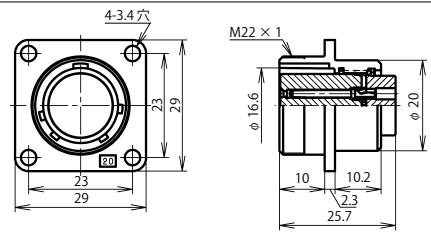

NJC-20 ■ -RF

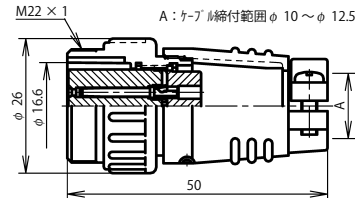

NJC-20 ■ -AdF

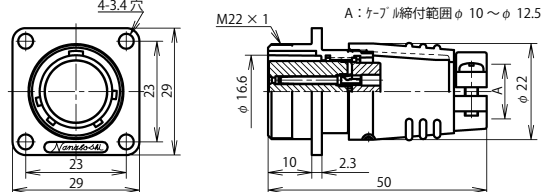

NJC-20 ■ -Ad(F)F

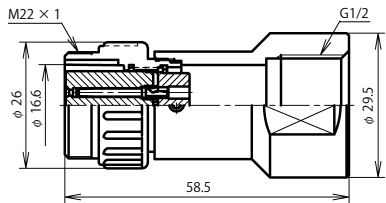

NJC-20 ■ -GAdF1/2 (注)

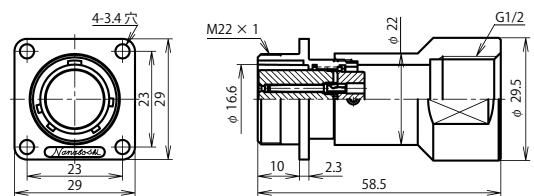

NJC-20 ■ -GAd(F)F1/2 (注)

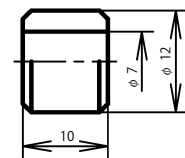

ケーブルブッシング：CBAS-12-7

プラグ類

アクセサリ (正芯・逆芯 共通)

アダプタ類

アクセサリ (正芯・逆芯 共通)



結合

■はコンタクト数

シェルサイズ	コンタクト数 / 圧着記号	7 CPS	10 CPS	12 C	
20	コンタクト配列 <ピン(オス)コンタクト 結合面から見て>				
	電安法適合品		—		
	海外規格		—		
	定格	250V 10A	250V 5A	250V [5A]	
	耐電圧 (V.r.m.s.)	1,000			
	電線導体断面積 (mm ²)	0.5, 0.75 1.25	0.3, 0.5		
	電線被覆外径制限	φ 2.8mm 以下	φ 1.95mm 以下	—	
	工具	オリジナル	MIL		
	備考	電子機器用			

(注) 当社では管用平行ねじの呼び「G(PF)」にてサイズ表記 P 276

[] : 金めっきコンタクト

◆圧着 (CPS) タイプ 《七星オリジナル工具 使用品》

◆圧着 (2012C) タイプ 《MIL 規格工具 使用品》

上記の図は圧着 (CPS) タイプです。圧着 (2012C) タイプはコネクタ形状により外形の異なるものがあります。

圧着タイプの製品には芯数分のコンタクトが付属されています。

CPS タイプは金めっきコンタクトの製品も標準ラインナップされています。

製品名例 NJC-2010CPS-PM・AU 赤字部分に金めっきコンタクト変更の記号

別途ご入用の場合、コンタクトのみのご購入も可能です。

コンタクト、圧着工具、引き抜き工具の品名については P 264・P 266

NJCシリーズ シェルサイズ 20 【圧着】

※ご注意：正芯と逆芯の結合は出来ません

正芯

逆芯



ピンコンタクト品は電極が露出しており、【電源側】に使用した場合には、感電や短絡事故の原因となることが考えられます。事故防止のため、【電源側】にはソケットコンタクト品を、【受電側】にはピンコンタクト品をご使用下さい。

20

【電源側】 <ソケット (メス) コンタクト使用>

正 芯

【受電側】 <ピン (オス) コンタクト使用>

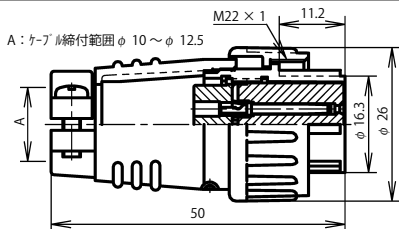

NJC-20 ■ -PF

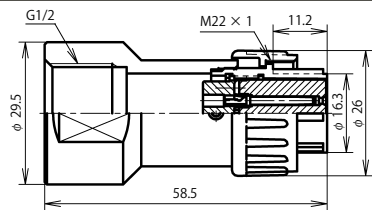

NJC-20 ■ -GPF1/2 (注)

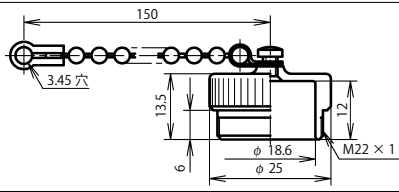

プラグキャップ：NJC-20-PCa

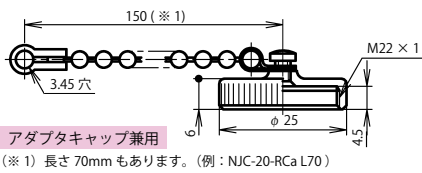

レセプタクルキャップ：NJC-20-RCa

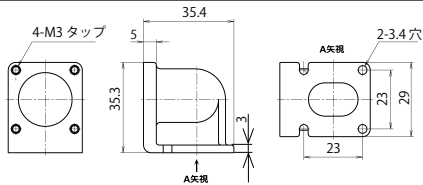

NJC-20 ヨウ L ザ

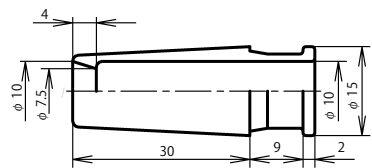

ケーブルブッシング：NJC-20-CB

プラグ類

アクセサリ (正芯・逆芯 共通)

レセプタクル

アダプタ類

アクセサリ (正芯・逆芯 共通)

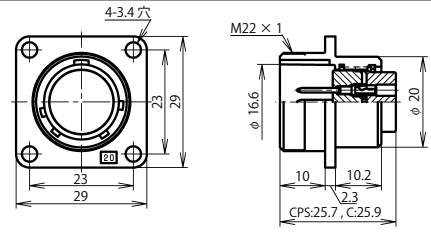

NJC-20 ■ -RM

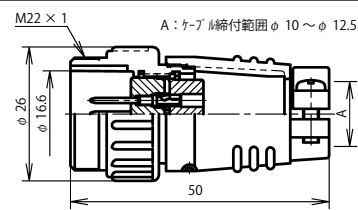

NJC-20 ■ -AdM

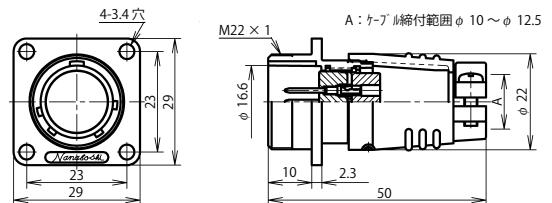

NJC-20 ■ -Ad(F)M

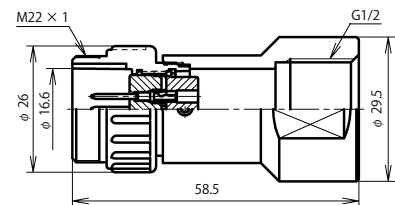

NJC-20 ■ -GAdM1/2 (注)

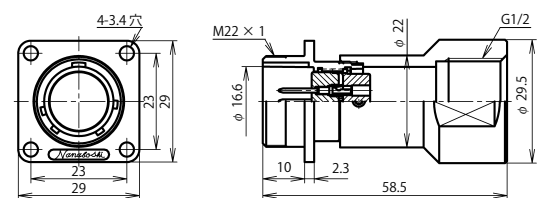

NJC-20 ■ -GAd(F)M1/2 (注)

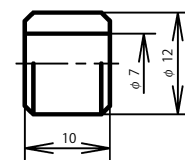

ケーブルブッシング：CBAS-12-7

■はコンタクト数

シェルサイズ	コンタクト数 / 圧着記号	7 CPS	10 CPS	12 C
20	コンタクト配列 <ピン(オス)コンタクト 結合面から見て>			
	電安法適合品		—	
	海外規格		—	
	定格	250V 10A	250V 5A	250V [5A]
	耐電圧 (V.r.m.s.)		1,000	
	電線導体断面積 (mm ²)	0.5, 0.75 1.25		0.3, 0.5
	電線被覆外径制限	φ 2.8mm 以下	φ 1.95mm 以下	—
	工具	オリジナル		MIL
	備考	電子機器用		

(注) 当社では管用平行ねじの呼び「G(PF)」にてサイズ表記 P 276

[] : 金めっきコンタクト

◆圧着 (CPS) タイプ 《七星オリジナル工具 使用品》

◆圧着 (2012C) タイプ 《MIL 規格工具 使用品》

上記の図は圧着 (CPS) タイプです。圧着 (2012C) タイプはコネクタ形状により外形の異なるものがあります。

圧着タイプの製品には芯数分のコンタクトが付属されています。

CPS タイプは金めっきコンタクトの製品も標準ラインナップされています。

製品名例 NJC-2010CPS-PF・AU 赤字部分に金めっきコンタクト変更の記号

別途ご用入の場合、コンタクトのみのご購入も可能です。

コンタクト、圧着工具、引き抜き工具の品名については P 264・P 266

NJC

NJCシリーズ シェルサイズ 24 【圧着】

※ご注意：正芯と逆芯の結合は出来ません

24



ピンコンタクト品は電極が露出しており、【電源側】に使用した場合には、感電や短絡事故の原因となることが考えられます。事故防止のため、【電源側】にはソケットコンタクト品を、【受電側】にはピンコンタクト品をご使用下さい。

正芯 逆芯

正芯・逆芯 共通

【受電側】 <ピン (オス) コンタクト使用>

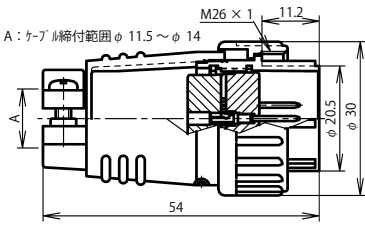

NJC-24 ■ -PM

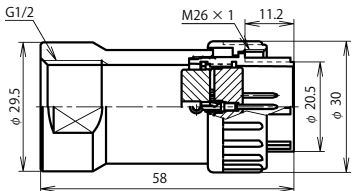

NJC-24 ■ -GPM1/2 (注)

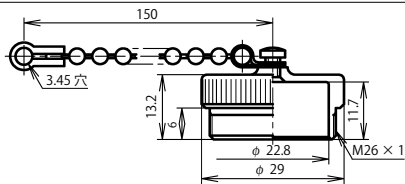

プラグキャップ：NJC-24-PCa

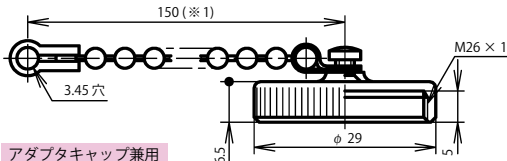

アダプタキャップ兼用

(※1) 長さ 50mm, 70mm もあります。(例：NJC-24-RCa L70)

レセプタクルキャップ：NJC-24-RCa

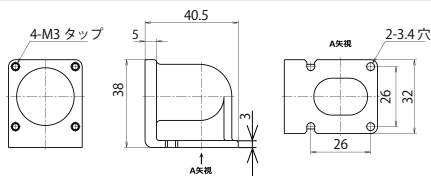

NJC-24 ヨウLザ

(注) 当社では管用平行ねじの呼び「G(PF)」にてサイズ表記 P 276

逆 芯

【電源側】 <ソケット (メス) コンタクト使用>

レセプタクル

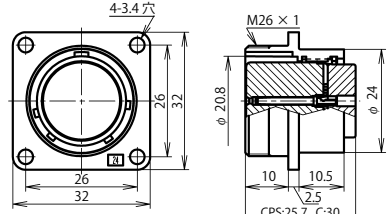

NJC-24 ■ -RF

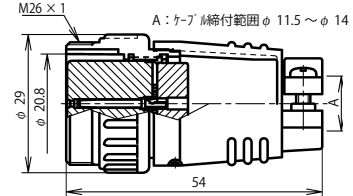

NJC-24 ■ -AdF

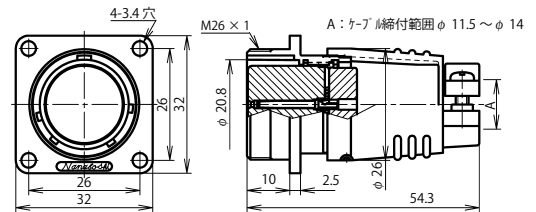

NJC-24 ■ -Ad(F)F

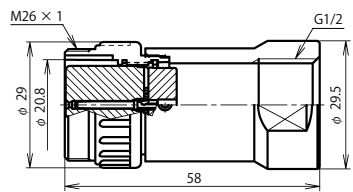

NJC-24 ■ -GAdF1/2 (注)

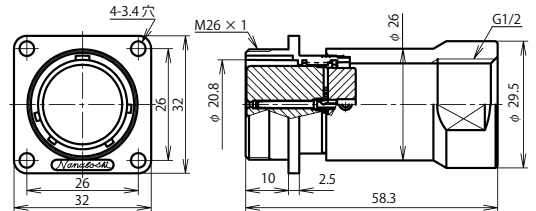

NJC-24 ■ -GAd(F)F1/2 (注)

アダプタ類

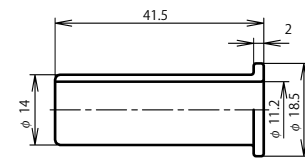

ケーブルブッシング：NJC-24-CB

プラグ類

アクセサリ (正芯・逆芯 共通)



結合

■はコンタクト数

シェルサイズ	コンタクト数 / 圧着記号	4 C	10 CPS	16 CPS
24	コンタクト配列 <ピン(オス)コンタクト 結合面から見て>			
	電安法適合品		—	
	海外規格 (注-1)	UL・CSA	—	—
	定格	250V 15A	250V 10A	250V 5A
	耐電圧 (V.r.m.s.)	1,500	1,000	
	電線導体断面積 (mm ²)	1.25, 2	0.5, 0.75 1.25	0.3, 0.5
	電線被覆外径制限	—	φ 2.8mm 以下	φ 1.95mm 以下
	工具	JIS	オリジナル	
	備考	—	電子機器用	

◆圧着 (CPS) タイプ 《七星オリジナル工具 使用品》

◆圧着 (C) タイプ 《JIS 規格工具 使用品》

上記の図は圧着 (CPS) タイプです。圧着 (C) タイプはコネクタ形状により外形の異なるものがあります。

海外規格品の電線導体断面積は、P 268 の値の電線をご使用ください。

圧着タイプの製品には芯数分のコンタクトが付属されています。

CPS タイプは金めっきコンタクトの製品も標準ラインナップされています。

製品名例 NJC-2410CPS-PM・AU 赤字部分に金めっきコンタクト変更の記号

別途で入用の場合、コンタクトのみご購入も可能です。

コンタクト、圧着工具、引き抜き工具の品名については P 264・P 265

注-1 別途指定「ULとCSAのセット指定」となります。海外規格については P 268

NJCシリーズ シェルサイズ 24 【圧着】

※ご注意：正芯と逆芯の結合は出来ません

正芯

逆芯



ピンコンタクト品は電極が露出しており、【電源側】に使用した場合には、感電や短絡事故の原因となることが考えられます。事故防止のため、【電源側】にはソケットコンタクト品を、【受電側】にはピンコンタクト品をご使用下さい。

24

【電源側】 <ソケット (メス) コンタクト使用>

正 芯

【受電側】 <ピン (オス) コンタクト使用>

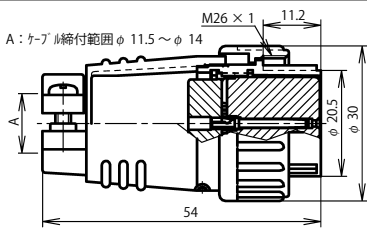

NJC-24 ■ -PF

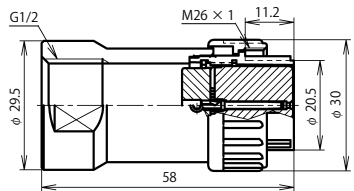

NJC-24 ■ -GPF1/2 (注)

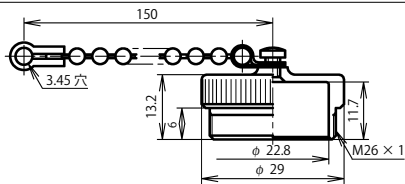

プラグキャップ：NJC-24-PCa

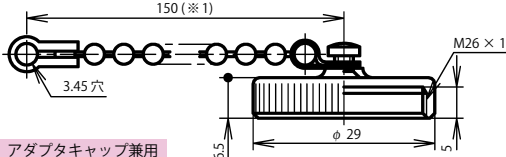

アダプタキャップ兼用

(※1) 長さ 50mm, 70mm もあります。(例：NJC-24-RCa L70)

レセプタクルキャップ：NJC-24-RCa

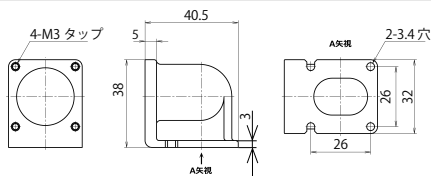

NJC-24 ヨウLザ

プラグ類

アクセサリ (正芯・逆芯 共通)

結合

レセプタクル

アダプタ類

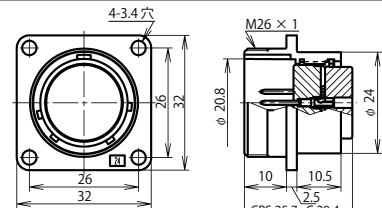

NJC-24 ■ -RM

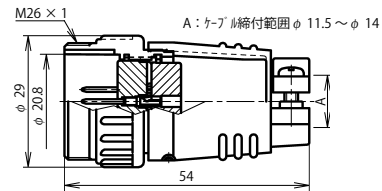

NJC-24 ■ -AdM

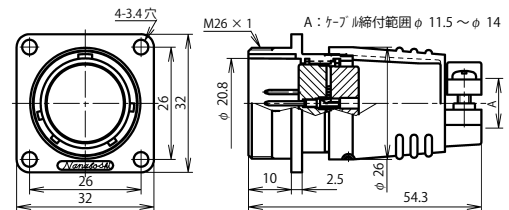

NJC-24 ■ -Ad(F)M

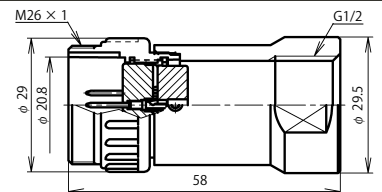

NJC-24 ■ -GAdM1/2 (注)

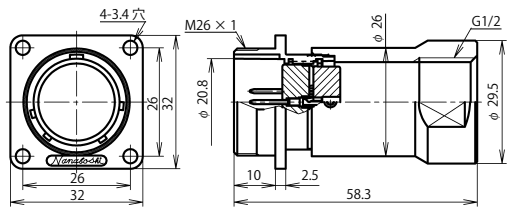

NJC-24 ■ -GAd(F)M 1/2 (注)

アクセサリ (正芯・逆芯 共通)

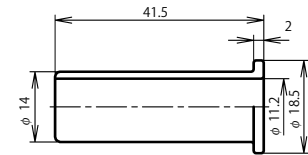

ケーブルブッシング：NJC-24-CB

(注) 当社では管用平行ねじの呼び「G(PF)」にてサイズ表記 P 276

■はコンタクト数

シェルサイズ	コンタクト数 / 圧着記号	4 C	10 CPS	16 CPS
24	コンタクト配列 <ピン(オス) コンタクト 結合面から見て>			
	電安法適合品		—	
	海外規格 (注-1)	UL・CSA	—	—
	定格	250V 15A	250V 10A	250V 5A
	耐電圧 (V.r.m.s.)	1,500	1,000	
	電線導体断面積 (mm ²)	1.25, 2	0.5, 0.75 1.25	0.3, 0.5
	電線被覆外径制限	—	φ 2.8mm 以下	φ 1.95mm 以下
	工具	JIS	オリジナル	
	備考	—	電子機器用	

◆圧着 (CPS) タイプ 《七星オリジナル工具 使用品》

◆圧着 (C) タイプ 《JIS 規格工具 使用品》

上記の図は圧着 (CPS) タイプです。圧着 (C) タイプはコネクタ形状により外形の異なるものがあります。

海外規格品の電線導体断面積は、P 268 の値の電線をご使用ください。

圧着タイプの製品には芯数分のコンタクトが付属されています。

CPS タイプは金めっきコンタクトの製品も標準ラインナップされています。

製品名例 NJC-2410CPS-PF・AU 赤字部分に金めっきコンタクト変更の記号

別途で入用の場合、コンタクトのみご購入も可能です。

コンタクト、圧着工具、引き抜き工具の品名については P 264・P 265

注-1 別途指定「UL と CSA のセット指定」となります。海外規格については P 268

NJC

NJCシリーズ シェルサイズ 28 【圧着】

※ご注意：正芯と逆芯の結合は出来ません

28



ピンコンタクト品は電極が露出しており、【電源側】に使用した場合には、感電や短絡事故の原因となることが考えられます。事故防止のため、【電源側】にはソケットコンタクト品を、【受電側】にはピンコンタクト品をご使用下さい。

正芯 逆芯

正芯・逆芯 共通

【受電側】 <ピン (オス) コンタクト使用>

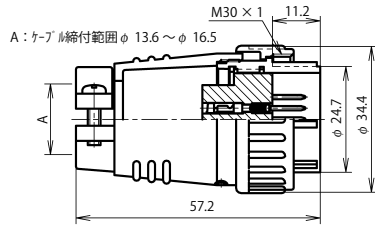

NJC-28 ■ -PM

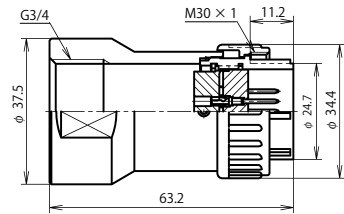

NJC-28 ■ -GPM3/4 (注)

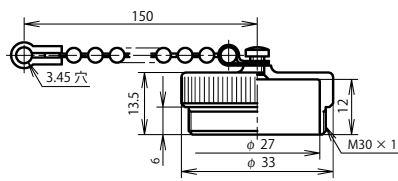

プラグキャップ：NJC-28-PCa

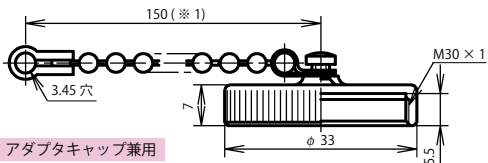

アダプタキャップ兼用

(※1) 長さ 70mm もあります。(例：NJC-28-RCa L70)

レセプタクルキャップ：NJC-28-RCa

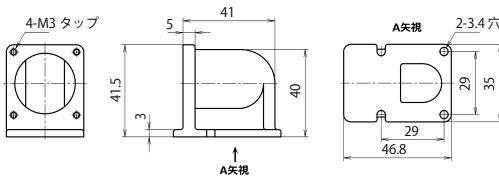

NJC-28 ヨウ L ザ

(注) 当社では管用平行ねじの呼び「G(PF)」にてサイズ表記 P 276

逆 芯

【電源側】 <ソケット (メス) コンタクト使用>

レセプタクル

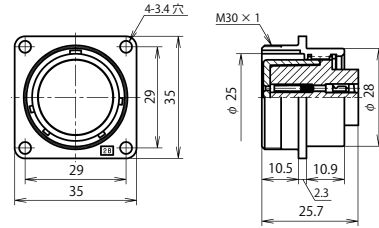

NJC-28 ■ -RF

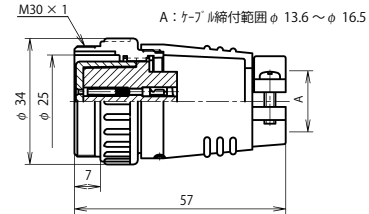

NJC-28 ■ -AdF

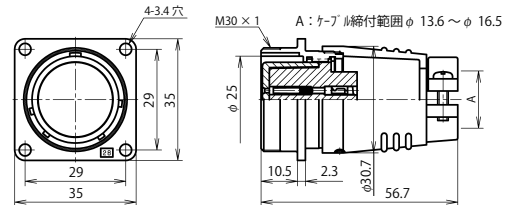

NJC-28 ■ -Ad(F)F

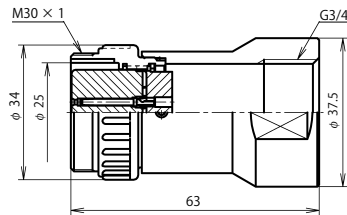

NJC-28 ■ -GAdF3/4 (注)

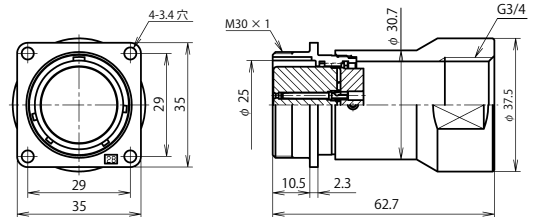

NJC-28 ■ -GAd(F)F3/4 (注)

プラグ類

アクセサリ (正芯・逆芯 共通)

アダプタ類

結合

■はコンタクト数

シェルサイズ	コンタクト数 / 圧着記号	24 CPS		
28	コンタクト配列 <ピン (オス) コンタクト 結合面から見て>			
	電安法適合品	—		
	海外規格	—		
	定格	250V 5A		
	耐電圧 (V.r.m.s.)	1,000		
	電線導体断面積 (mm ²)	0.3, 0.5		
	電線被覆外径制限	φ 1.95mm 以下		
	工具	オリジナル		
	備考	電子機器用		

◆圧着 (CPS) タイプ 《七星オリジナル工具 使用品》

圧着タイプの製品には芯数分のコンタクトが付属されています。
CPS タイプは金めっきコンタクトの製品も標準ラインナップされています。
製品名例 NJC-2824CPS-PM・AU 赤字部分に金めっきコンタクト変更の記号

別途ご入用の場合、コンタクトのみのご購入も可能です。
コンタクト、圧着工具、引き抜き工具の品名については P 264

NJC

NJCシリーズ シェルサイズ 28 【圧着】

※ご注意：正芯と逆芯の結合は出来ません

正芯

逆芯



ピンコンタクト品は電極が露出しており、【電源側】に使用した場合には、感電や短絡事故の原因となることが考えられます。事故防止のため、【電源側】にはソケットコンタクト品を、【受電側】にはピンコンタクト品をご使用下さい。

28

【電源側】 <ソケット (メス) コンタクト使用>

正 芯

【受電側】 <ピン (オス) コンタクト使用>

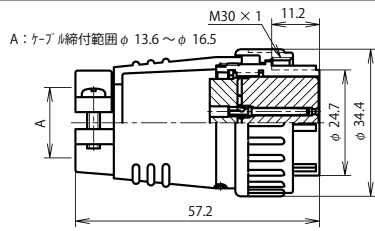

NJC-28 ■ -PF

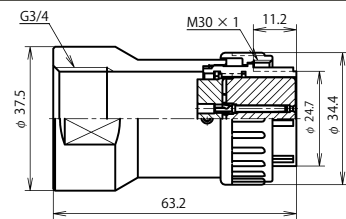

NJC-28 ■ -GPF3/4 (注)

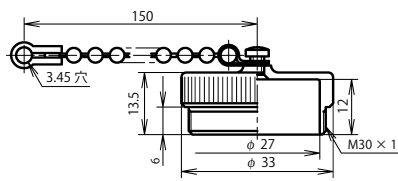

プラグキャップ：NJC-28-PCa

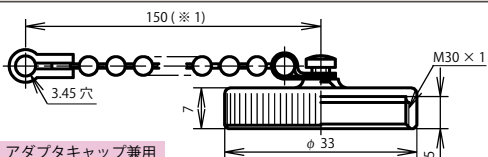

アダプタキャップ兼用
(※1) 長さ 70mm もあります。(例：NJC-28-RCa L70)

レセプタクルキャップ：NJC-28-RCa

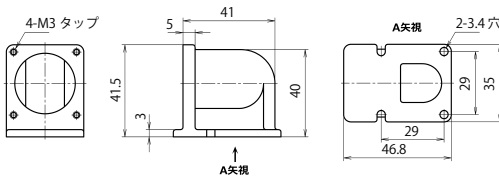

NJC-28 ヨウ L ザ

プラグ類

アクセサリ (正芯・逆芯 共通)

レセプタクル

アダプタ類

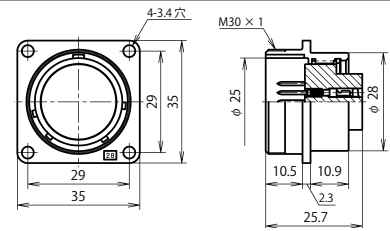

NJC-28 ■ -RM

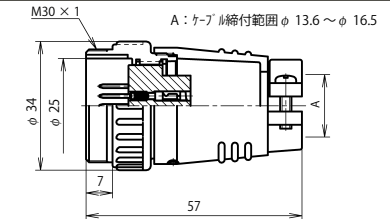

NJC-28 ■ -AdM

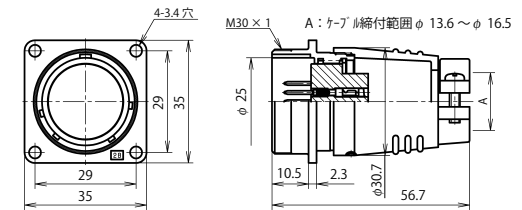

NJC-28 ■ -Ad(F)M

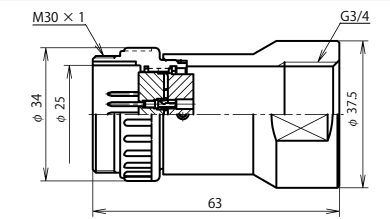

NJC-28 ■ -GAdM3/4 (注)

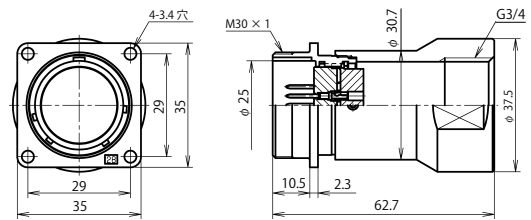

NJC-28 ■ -GAd(F)M3/4 (注)

(注) 当社では管用平行ねじの呼び「G(PF)」にてサイズ表記 P 276

■はコンタクト数

シェルサイズ	コンタクト数 / 圧着記号	24 CPS		
28	コンタクト配列 <ピン(オス)コンタクト 結合面から見て>			
	電安法適合品	—		
	海外規格	—		
	定格	250V 5A		
	耐電圧 (V.r.m.s.)	1,000		
	電線導体断面積 (mm ²)	0.3, 0.5		
	電線被覆外径制限	φ 1.95mm 以下		
	工具	オリジナル		
	備考	電子機器用		

◆圧着 (CPS) タイプ 《七星オリジナル工具 使用品》

圧着タイプの製品には芯数分のコンタクトが付属されています。
CPS タイプは金めっきコンタクトの製品も標準ラインナップされています。
製品名例 NJC-2824CPS-PF・AU 赤字部分に金めっきコンタクト変更の記号

別途ご購入の場合、コンタクトのみご購入も可能です。
コンタクト、圧着工具、引き抜き工具の品名については P 264

NJC

NJCシリーズ シェルサイズ 32 【圧着】

※ご注意：正芯と逆芯の結合は出来ません

32



ピンコンタクト品は電極が露出しており、【電源側】に使用した場合には、感電や短絡事故の原因となることが考えられます。事故防止のため、【電源側】にはソケットコンタクト品を、【受電側】にはピンコンタクト品をご使用下さい。

正芯 逆芯

正芯・逆芯 共通

【受電側】 <ピン (オス) コンタクト使用>

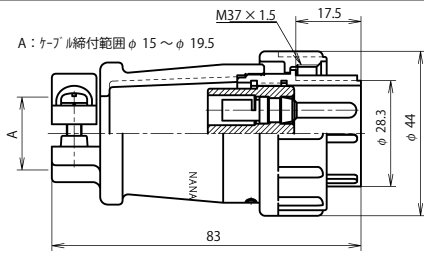

NJC-32 ■ -PM

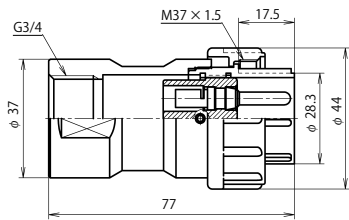

NJC-32 ■ -GPM3/4 (注)

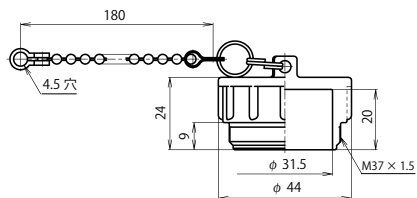

プラグキャップ：NJC-32-PCa

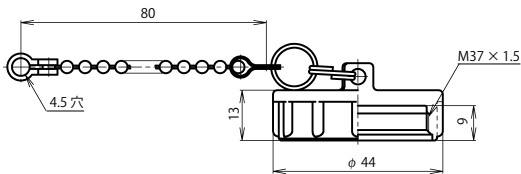

レセプタクルキャップ：NJC-32-RCa

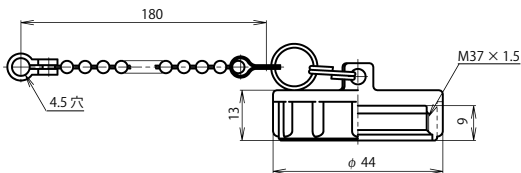

アダプタキャップ：NJC-32-AdCa

逆 芯

【電源側】 <ソケット (メス) コンタクト使用>

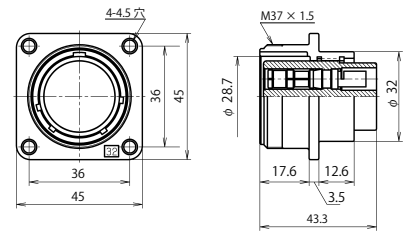

NJC-32 ■ -RF

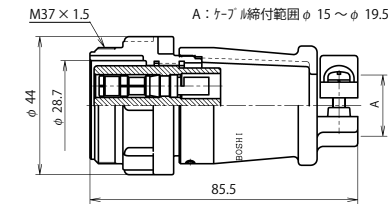

NJC-32 ■ -AdF

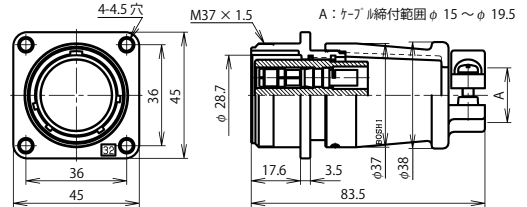

NJC-32 ■ -Ad(F)F

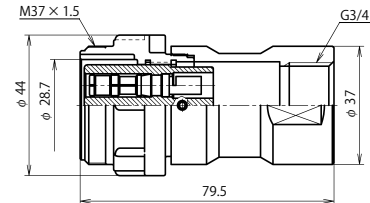

NJC-32 ■ -GAdF3/4 (注)

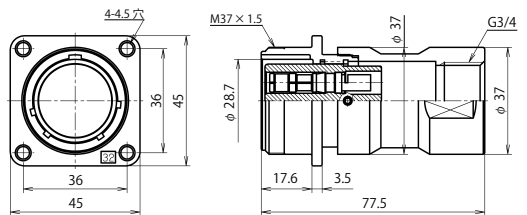

NJC-32 ■ -GAd(F)F3/4 (注)

プラグ類

アクセサリ (正芯・逆芯 共通)

レセプタクル

アダプタ類

結合

(注) 当社では管用平行ねじの呼び「G(PF)」にてサイズ表記 P 276

■はコンタクト数

シェルサイズ	コンタクト数 / 圧着記号	2C	2CH	3C	3CH	4C	4CH
32	コンタクト配列 <ピン (オス) コンタクト 結合面から見て>						
	電安法適合品	—					
	海外規格 (注-1)	—		UL・CSA	—	UL・CSA	—
	定格	250V 30A	250V 50A	250V 30A	250V 50A	250V 30A	250V 50A
	耐電圧 (V.r.m.s.)	2,000					
	電線導体断面積 (mm ²)	3.5, 5.5, 6	8	3.5, 5.5, 6	8	3.5, 5.5, 6	8
	電線被覆外径制限	—					
工具	JIS						

◆圧着 (C)、(CH) タイプ 《JIS 規格工具 使用品》

海外規格品の電線導体断面積は、P 268 の値の電線をご使用ください。

圧着タイプの製品には芯数分のコンタクトが付属されています。別途ご入用の場合、コンタクトのみのご購入も可能です。コンタクト、圧着工具、引き抜き工具の品名については P 265

注-1 別途指定「ULとCSAのセット指定」となります。海外規格については P 268

NJC

NJCシリーズ シェルサイズ 32 【圧着】

※ご注意：正芯と逆芯の結合は出来ません

正芯

逆芯



ピンコンタクト品は電極が露出しており、【電源側】に使用した場合には、感電や短絡事故の原因となることが考えられます。事故防止のため、【電源側】にはソケットコンタクト品を、【受電側】にはピンコンタクト品をご使用下さい。

32

【電源側】 <ソケット (メス) コンタクト使用>

正 芯

【受電側】 <ピン (オス) コンタクト使用>

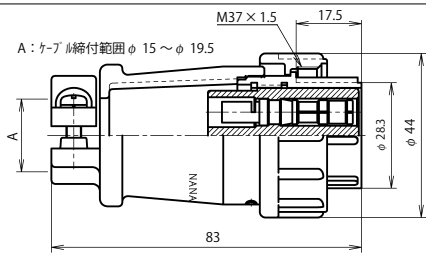

NJC-32 ■ -PF

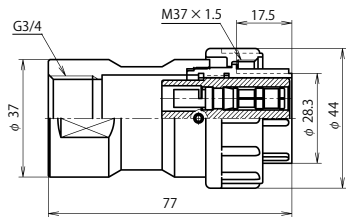

NJC-32 ■ -GPF3/4 (注)

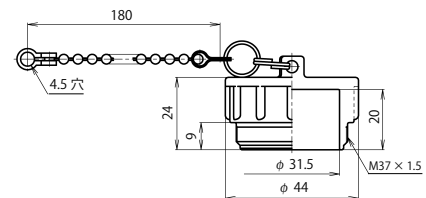

プラグキャップ：NJC-32-PCa

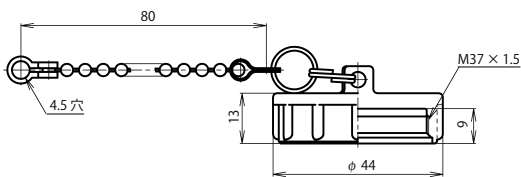

レセプタクルキャップ：NJC-32-RCa

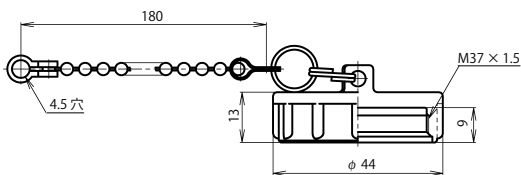

アダプタキャップ：NJC-32-AdCa

プラグ類

アクセサリ (正芯・逆芯 共通)



レセプタクル

アダプタ類

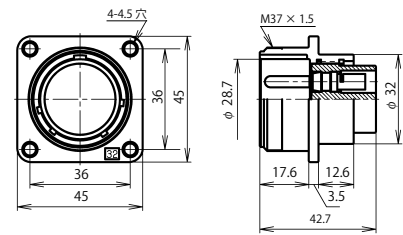

NJC-32 ■ -RM

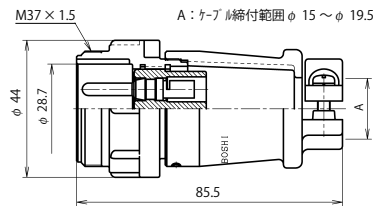

NJC-32 ■ -AdM

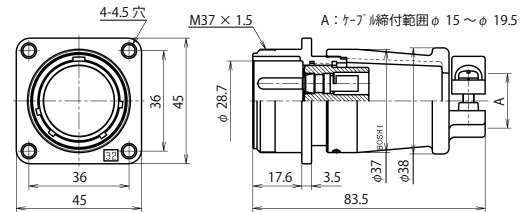

NJC-32 ■ -Ad(F)M

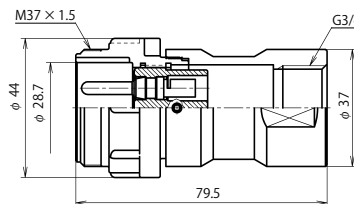

NJC-32 ■ -GAdM3/4 (注)

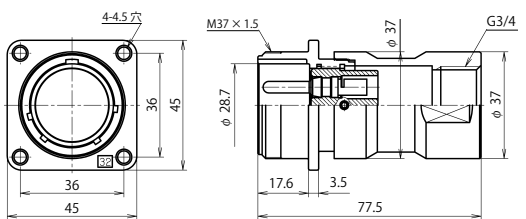

NJC-32 ■ -GAd(F)M3/4 (注)

(注) 当社では管用平行ねじの呼び「G(PF)」にてサイズ表記 P 276

■はコンタクト数

シェルサイズ	コンタクト数 / 圧着記号	2C	2CH	3C	3CH	4C	4CH
32	コンタクト配列 <ピン (オス) コンタクト 結合面から見て>						
	電安法適合品	—					
	海外規格 (注-1)	—		UL・CSA	—	UL・CSA	—
	定格	250V 30A	250V 50A	250V 30A	250V 50A	250V 30A	250V 50A
	耐電圧 (Vr.m.s.)	2,000					
	電線導体断面積 (mm ²)	3.5, 5.5, 6	8	3.5, 5.5, 6	8	3.5, 5.5, 6	8
	電線被覆外径制限	—					
工具	JIS						

◆圧着 (C)、(CH) タイプ 《JIS 規格工具 使用品》

海外規格品の電線導体断面積は、P 268 の値の電線をご使用ください。

圧着タイプの製品には芯数分のコンタクトが付属されています。別途ご入用の場合、コンタクトのみのご購入も可能です。コンタクト、圧着工具、引き抜き工具の品名については P 265

注-1 別途指定「ULとCSAのセット指定」となります。海外規格については P 268

NJC

NJCシリーズ 特性

NJC

		は ん だ								
シェル サイズ	コン タクト 数	絶縁抵抗 (MΩ)			接触抵抗 (mΩ)			耐電圧 (V r.m.s.)		
		通常品	海外規格品		通常品	海外規格品		通常品	海外規格品	
			UL・CSA	TÜV		UL・CSA	TÜV		UL・CSA	TÜV
16	3	DC 500V	2,000 以上	—	3 以下	—	1,500	—		
	5	DC 500V	1,000 以上	—	5 以下	—	1,000	—		
	8	DC 250V	1,000 以上	—	5 以下	—	500	—		
20	2	DC 500V 2,000 以上			3 以下		1,500			
	3	DC 500V 2,000 以上			3 以下		1,500			
	4	DC 500V 2,000 以上			3 以下		1,500			
	5	DC 500V	2,000 以上	—	3 以下	—	1,500	—		
	7	DC 500V	2,000 以上	—	3 以下	—	1,500	—		
	10	DC 500V	1,000 以上	—	5 以下	—	1,000	—		
	12	DC 500V	1,000 以上	—	5 以下	—	1,000	—		
24	2	DC 500V 2,000 以上			3 以下		1,500			
	3	DC 500V 2,000 以上			3 以下		1,500			
	4	DC 500V	5,000 以上	DC 500V 2,000 以上	3 以下		1,500			
	5	DC 500V 5,000 以上			3 以下		1,500			
	10	DC 500V	2,000 以上	—	3 以下	—	1,000	—		
	14	DC 500V	1,000 以上	—	5 以下	—	1,000	—		
	16	DC 500V	1,000 以上	—	5 以下	—	1,000	—		
28	21	DC 250V	1,000 以上	—	5 以下	—	500	—		
	24	DC 250V	1,000 以上	—	5 以下	—	500	—		
	31	DC 250V	1,000 以上	—	5 以下	—	500	—		
32	3	DC 500V 2,000 以上			3 以下		2,000			
	4	DC 500V 2,000 以上			3 以下		2,000			
	8	DC 500V 2,000 以上			3 以下		2,000			
	10	DC 500V	2,000 以上	—	3 以下	—	1,500	—		

シェル サイズ	コン タクト 数	圧 着					
		絶 縁 抵 抗 (MΩ)		接 触 抵 抗 (mΩ)		耐 電 圧 (V r.m.s.)	
		通常品	海外規格品 UL・CSA	通常品	海外規格品 UL・CSA	通常品	海外規格品 UL・CSA
16	3	DC 500V 2,000 以上	—	3 以下	—	1,500	—
	5	DC 500V 1,000 以上	—	5 以下	—	1,000	—
20	7	DC 500V 2,000 以上	—	3 以下	—	1,000	—
	10	DC 500V 1,000 以上		5 以下			
	12						
24	4	DC 500V 5,000 以上		3 以下		1,500	
	10	DC 500V 2,000 以上	—	3 以下	—	1,000	—
	16	DC 500V 1,000 以上		5 以下			
28	24	DC 500V 1,000 以上	—	5 以下	—	1,000	—
32	2	DC 500V 2,000 以上	—	3 以下	—	2,000	—
	3 [※]	DC 500V 2,000 以上		3 以下		2,000	
	4 [※]						

※ 3CH、4CH タイプに海外規格対応品はございません。

NRシリーズ

NR



非防水

RoHS

ワンタッチロック

海外規格対応品あり

圧着タイプあり

概要

- ・NJCシリーズを独自のワンタッチロック方式に進化させたコネクタ。
- ・ポータブルな機器や、狭い箇所での取り扱いに威力を発揮します。

特徴

RoHS	RoHS 指令対応品
防水性	なし
ロック方式	ワンタッチロック方式
機構・材質特徴	<ul style="list-style-type: none"> ○シェルは亜鉛合金によるダイカスト製 ○5本キー方式のガイド採用により結合がスムーズ ○L座の使用により狭い箇所での取り付けも可能
規格について	<ul style="list-style-type: none"> ○UL・CSA 規格認定取得品あり (UL:UL1977 CSA:C22.2 No.182.3) ○欧州安全規格対応品あり (EN61984 適合 TÜV 認定) <small>注) 海外規格取得品は、標準品と一部仕様が異なります。定格電圧、電流、電線導体断面積は、当社取得規格一覧 (P268・P271) を参照</small>
結線方式	はんだづけ、圧着タイプあり (双方の互換性あり)

特性

絶縁抵抗、耐電圧、接触抵抗 P92

挿入

プラグと相手コネクタ（レセプタクル、アダプタ類）のガイドを合わせ、まっすぐに押し込みます。

注) 挿入時には、カップリングナットをひねらないで下さい。

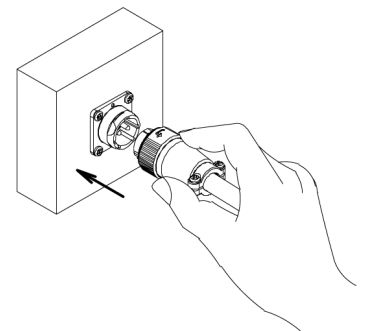

抜去

矢印の向きにカップリングナットを左へ45°回転させたまま引き抜きます。

注) 抜去時には、エンドベルをひねらないで下さい。

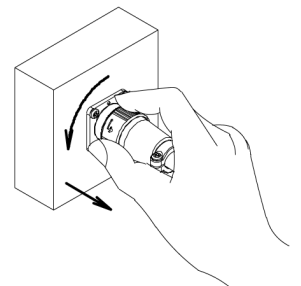

NRシリーズ

品名の構成

NR-24 ■ -PM

① ② ③ ④ ⑤ ⑥ ⑦ ⑧

- ① シリーズ名称
- ② シェルサイズ
- ③ コントクト数
- ④ 圧着タイプ記号 (C, CPS) 《圧着の場合のみ必要》
- ⑤ コネクタ形状
- ⑥ コントクト形状 <ピン(オス)コンタクト:M, ソケット(メス)コンタクト:F>
- ⑦ ガイド位置変更の記号 (X, Y, Z) 《変更の場合のみ必要、下表参照》
- ⑧ 海外規格指定 (<UL・CSA ヒ>, <TUV ヒ>) 《指定の場合のみ必要》対象品目は P 268・P 271

《オプション》

- ・金めっきコンタクトへの変更が可能です。
- ・同一製品を複数でご使用の場合に、誤挿入防止としてガイド位置変更が可能です。

(対象品目は下記参照)

品名例) NR-2010-PFX

赤字部分にガイド位置変更の記号 (X, Y, Z)

結線方式: はんだづけ、圧着タイプあり (双方の互換性あり)

ワイヤーハーネス(ケーブルアッセンブリ)の対応も可能です。別途ご相談下さい。P 256

材質及び処理

	材質	処理
シェル	亜鉛合金 (一部アルミ合金)	梨地クロムめっき
絶縁体	合成樹脂	—
コンタクト	銅合金	銀めっき 金めっき

使用温度範囲

シェルサイズ	コンタクト数	使用温度範囲
20	2, 3, 4, 5	-40°C ~ +100°C
24	2, 3, 4, 5	
20	7, 10, 12	-25°C ~ +85°C
24	10, 14, 16, 4C	
20	14	-25°C ~ +60°C
24	21, 24	

JIS規格工具使用の圧着タイプは、使用温度範囲がはんだづけタイプと異なります。その他の圧着タイプは、はんだづけタイプと同じです。

ガイド位置を変更する場合 (下記コンタクト数のみ)

※圧着タイプは対応していません。

シェルサイズ	コンタクト数	ガイド位置記号		
		X	Y	Z
20	7	30°	—	—
	* 10	45°	90°	315°
	12		95°	190°
24	* 10	45°	90°	315°
	* 14			
	* 16			

* UL・CSA品も対応可能です。

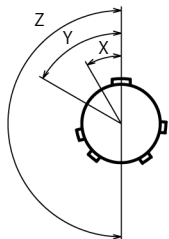

ガイド位置変更のイメージ

<正芯のピン(オス)コンタクト側
結合面より見て>

定格電流使用時の周囲温度上限

TÜV 品のみ適用

シェルサイズ	コンタクト数			
	2	3	4	5
20	+80°C	+80°C	+75°C	—
24	+70°C	+70°C	+80°C	+80°C

(注) Max.ambient temp. at rated current

(TÜVの認定試験結果による)

専用工具、別売用コンタクト

圧着タイプの製品には芯数分のコンタクトが付属されています。別途ご入用の場合、コンタクトのみのご購入も可能です。コンタクト、圧着工具、引き抜き工具の品名については P 264・P 265

【PF・PM】 プラグ（ストレート）



写真はシェルサイズ 24 PF（はんだ）

ケーブルに結線し、相手コネクタ（レセプタクル、アダプタ類）に接続します。

【GPF・GPM】 管用ねじ付きプラグ

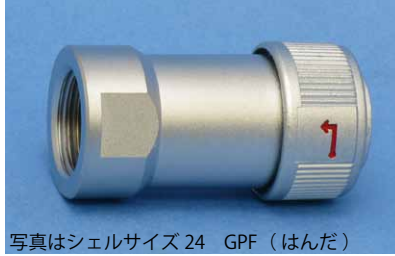

写真はシェルサイズ 24 GPF（はんだ）

ケーブル出し口に管用めねじを切ったプラグで、フレキシブル電線管などを用いる時に使用します。相手コネクタ（レセプタクル、アダプタ類）に接続します。当社では管用平行ねじの呼び「G(PF)」にてサイズ表記しています。P.276

【LPF・LPM】 曲がりプラグ



写真はシェルサイズ 20 LPF（はんだ）

L字型に曲げたタイプで、ケーブルの引き出し方向を変える時に使用します。相手コネクタ（レセプタクル、アダプタ類）に接続します。

シェルサイズ 20 のみ

【RM・RF】 レセプタクル

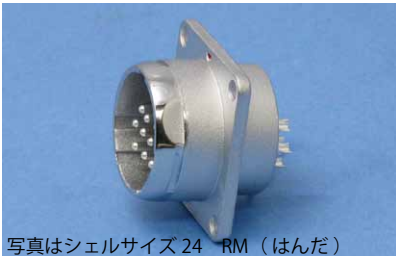

写真はシェルサイズ 24 RM（はんだ）

機器のパネルなどに取り付けて使用します。相手コネクタ（プラグ類）に接続します。



写真はシェルサイズ 24 RM（圧着Cタイプ）

【AdM・AdF】 アダプタ



写真はシェルサイズ 24 AdM（はんだ）

ケーブルを延長する時に使用する中継タイプで、相手コネクタ（プラグ類）に接続します。

【Ad(F)M・Ad(F)F】 フランジ付きアダプタ

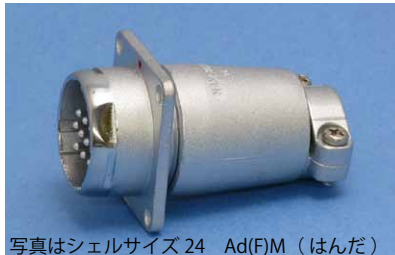

写真はシェルサイズ 24 Ad(F)M（はんだ）

ケーブルを延長する時に使用する中継タイプで、取り付け用のフランジがついたアダプタです。相手コネクタ（プラグ類）に接続します。

結合	パターン	※ご注意：正芯と逆芯の結合は出来ません
○	プラグ類 ⇄ レセプタクル	【用途：機器に対してケーブルを接続して使用する場合】
	プラグ類 ⇄ アダプタ類	【用途：ケーブルを延長する時に使用し中継する場合】
×	プラグ類 ⇄ プラグ類	
	レセプタクル ⇄ アダプタ類	
	レセプタクル ⇄ レセプタクル	
	アダプタ類 ⇄ アダプタ類	

【GAdM・GAdF】 管用ねじ付きアダプタ



写真はシェルサイズ 24 GAdM (はんだ)

ケーブル出し口に管用めねじを切ったアダプタで、ケーブルを延長する時に使用する中継タイプです。
 フレキシブル電線管などを用いる時に使用します。
 相手コネクタ（プラグ類）に接続します。
 当社では管用平行ねじの呼び「G(PF)」にてサイズ表記しています。P 276

【GAd(F)M・GAd(F)F】 フランジ付き管用ねじ付きアダプタ



写真はシェルサイズ 24 GAd(F)M (はんだ)

ケーブル出し口に管用めねじを切ったアダプタで、ケーブルを延長する時に使用する中継タイプに取り付け用のフランジがついたタイプです。
 フレキシブル電線管などを用いる時に使用します。
 相手コネクタ（プラグ類）に接続します。
 当社では管用平行ねじの呼び「G(PF)」にてサイズ表記しています。P 276

【CB】 ケーブルブッシング

NJC-20

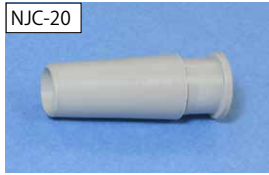

プラグ類、及びアダプタ類のケーブルクランプ部に使用します。
 細いケーブルや単芯電線を収束して用いる時に使用します。

NR-24



シェルサイズ 24 のみ

NJC 用の製品となり NJC・NR・NET 兼用
 シェルサイズ 20 のみ

【CBAS-12-7】 ケーブルブッシング



プラグ類、及びアダプタ類のケーブルクランプ部に使用します。
 細いケーブルや単芯電線を収束して用いる時に使用します。

NJC・NR・NET 兼用
 シェルサイズ 20 のみ

【PCa・1】 プラグキャップ



写真はシェルサイズ 24 PCa・1

プラグ類に使用するキャップで、レセプタクル、アダプタ類に結合していない時に接点部を保護するために使用します。

【RCa・1】 レセプタクルキャップ



写真はシェルサイズ 24 RCa・1

レセプタクル、アダプタ類に使用するキャップで、プラグ類に結合していない時に接点部を保護するために使用します。

アダプタキャップ兼用

【キャップヨウローブ】



ご利用になるコネクタ形状によって長さが異なります。
 レセプタクル用には、長さ 60mm を
 プラグ類・アダプタ類用には、長さ 90mm を
 使用します。

【Lザ】

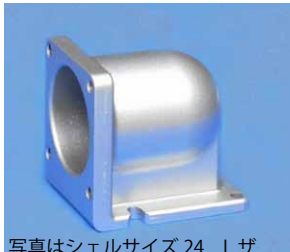

写真はシェルサイズ 24 Lザ

レセプタクルの取り付け部分に使用することによって、レセプタクルの向きを変更できる
 アンガル材です。
 パネルと平行にプラグ類とケーブルを配置する事ができます。

NJC 用の製品となり NJC・NR・NET 兼用
 シェルサイズ 20,24

Lザ(座) 使用例

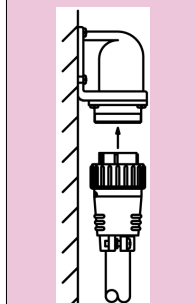

20



ピンコンタクト品は電極が露出しており、【電源側】に使用した場合には、感電や短絡事故の原因となることが考えられます。事故防止のため、【電源側】にはソケットコンタクト品を、【受電側】にはピンコンタクト品をご使用下さい。

正芯 逆芯

正芯・逆芯 共通

【受電側】 <ピン (オス) コンタクト使用>

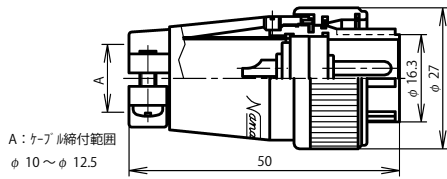

NR-20 ■ -PM

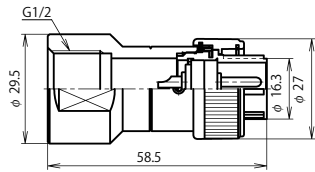

NR-20 ■ -GPM1/2 (注)

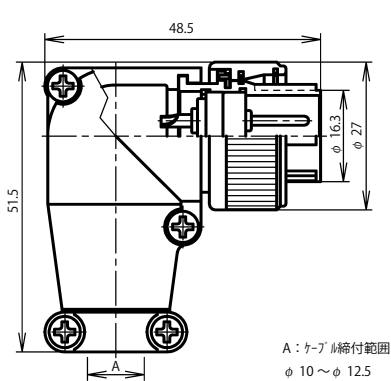

NR-20 ■ -LPM

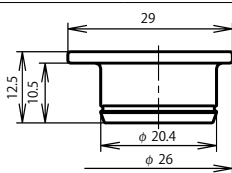

プラグキャップ：NR-20-PCa・1

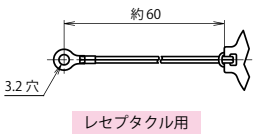

レセプタクル用

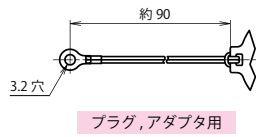

プラグ, アダプタ用

キャップヨーロッパ L60

キャップヨーロッパ L90

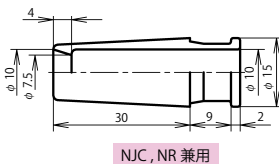

NJC, NR 兼用

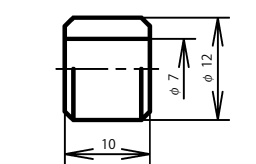

ケーブルブッシング：CBAS-12-7

逆 芯

【電源側】 <ソケット (メス) コンタクト使用>

レセプタクル

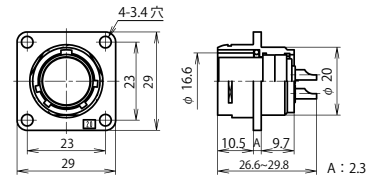

NR-20 ■ -RF

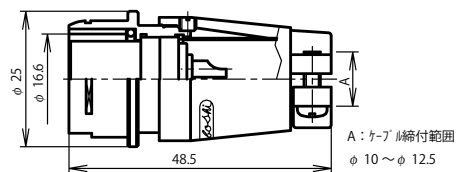

NR-20 ■ -AdF

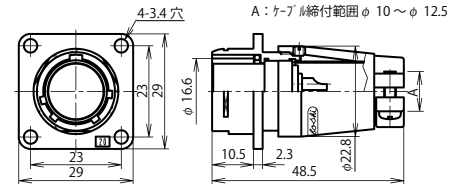

NR-20 ■ -Ad(F)F

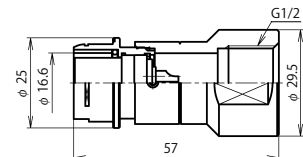

NR-20 ■ -GAdF1/2 (注)

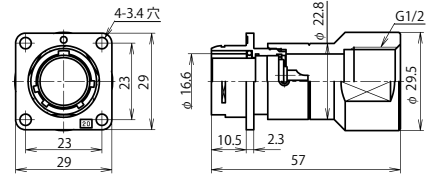

NR-20 ■ -GAd(F)F1/2 (注)

アダプタ類

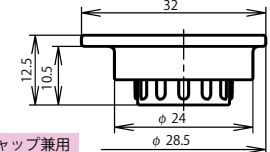

アダプタキャップ兼用

レセプタクルキャップ：NR-20-RCa・1

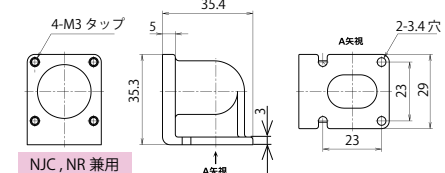

NJC, NR 兼用

NJC-20 ヨウ L ザ

アクセサリ (正芯・逆芯 共通)

プラグ類

アクセサリ (正芯・逆芯 共通)

■はコンタクト数

シェルサイズ	コンタクト数	2	3	4	5	7*	10*	12	14
20	コンタクト配列 (ピン(オス)コンタクト 結合面から見て)								
	海外規格 (注1)	UL-CSA TÜV	UL-CSA TÜV	UL-CSA TÜV	UL-CSA				-
	定格 (信号用は 許容電流)	250V			10A	5A		[3A]	-
	耐電圧 (V r.m.s.)	1,500		1,000		500		-	-
	電線導体断面積 (mm ²)	2		1.25		0.5		0.3	-
	備考	-				電子機器用			信号用

(注) 当社では管用平行ねじの呼び「G(PF)」にてサイズ表記 P 276

[] : 金めっきコンタクト
* 圧着 (CPS) タイプ あり
《七星オリジナル工具 使用品》

電線導体断面積は、左記の値以下となります。但し、海外規格品は P 268・P 271 の値の電線をご使用ください。

注・1 別途指定
「UL と CSA のセット指定」又は
「TÜV 指定」の選択となります。
海外規格については P 268・P 271

NR

NRシリーズ シェルサイズ 20【はんだ】

※ご注意：正芯と逆芯の結合は出来ません

正芯

逆芯



ピンコンタクト品は電極が露出しており、【電源側】に使用した場合には、感電や短絡事故の原因となることが考えられます。事故防止のため、【電源側】にはソケットコンタクト品を、【受電側】にはピンコンタクト品をご使用下さい。

20

【電源側】 <ソケット (メス) コンタクト使用>

正 芯

【受電側】 <ピン (オス) コンタクト使用>

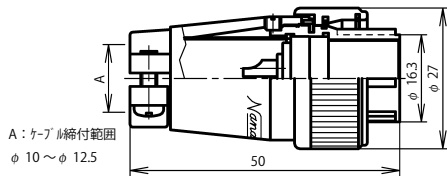

NR-20 ■ -PF

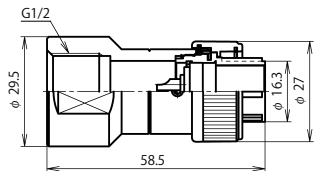

NR-20 ■ -GPF1/2 (注)

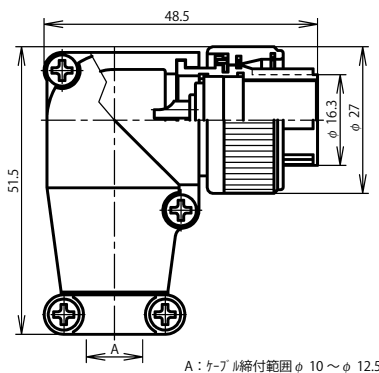

NR-20 ■ -LPF

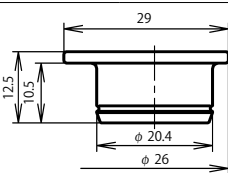

プラグキャップ：NR-20-PCa・1

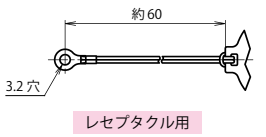

レセプタクル用

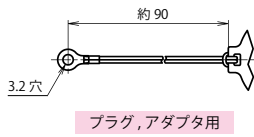

プラグ、アダプタ用

キャップヨーロッパ L60

キャップヨーロッパ L90

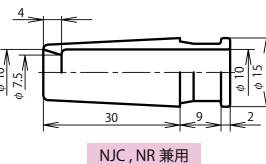

NJC, NR 兼用

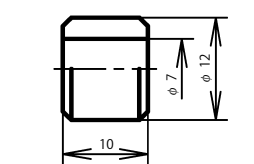

ケーブルブッシング：NJC-20-CB

ケーブルブッシング：CBAS-12-7

プラグ類

アクセサリ (正芯・逆芯 共通)

レセプタクル

アダプタ類

アクセサリ (正芯・逆芯 共通)

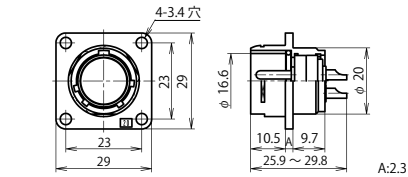

NR-20 ■ -RM

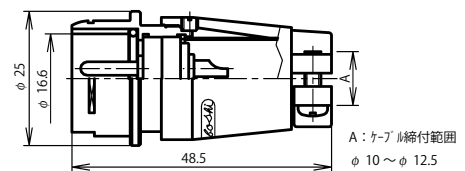

NR-20 ■ -AdM

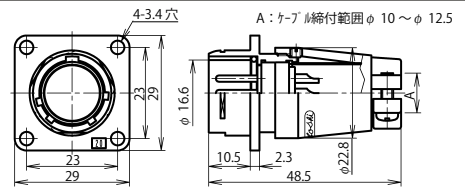

NR-20 ■ -Ad(F)M

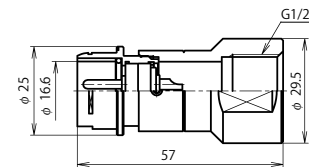

NR-20 ■ -GAdM1/2 (注)

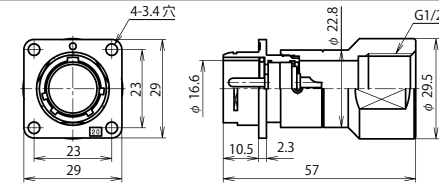

NR-20 ■ -GAd(F)M1/2 (注)

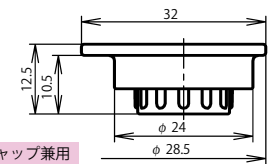

アダプタキャップ兼用

レセプタクルキャップ：NR-20-RCa・1

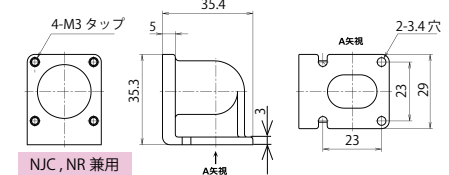

NJC, NR 兼用

NJC-20 ヨウ L ザ

■はコンタクト数

(注) 当社では管用平行ねじの呼び「G(PF)」にてサイズ表記 P 276

シェルサイズ	コンタクト数	2	3	4	5	7*	10*	12	14
20	コンタクト配列 <ピン(オス)コンタクト 結合面から見て>								
	海外規格 (注-1)	UL-CSA TÜV	UL-CSA TÜV	UL-CSA TÜV	UL-CSA				-
	定格 (信号用は 許容電流)	15A			10A		5A		[3A]
	耐電圧 (V r.m.s.)	1,500			1,000		500		
	電線導体断面積 (mm ²)	2			1.25		0.5		0.3
備考	-						電子機器用		信号用

[] : 金めっきコンタクト
* 圧着 (CPS) タイプ あり
《七星オリジナル工具 使用品》
電線導体断面積は、左記の値以下となります。
但し、海外規格品は P 268・P 271 の値の電線
をご使用ください。

注-1 別途指定
「UL と CSA のセット指定」又は
「TÜV 指定」の選択となります。
海外規格については P 268・P 271

NR

NRシリーズ シェルサイズ 24【はんだ】

※ご注意：正芯と逆芯の結合は出来ません

24



ピンコンタクト品は電極が露出してあり、【電源側】に使用した場合には、感電や短絡事故の原因となることが考えられます。事故防止のため、【電源側】にはソケットコンタクト品を、【受電側】にはピンコンタクト品をご使用下さい。

正芯 逆芯

正芯・逆芯 共通

【受電側】 <ピン (オス) コンタクト使用>

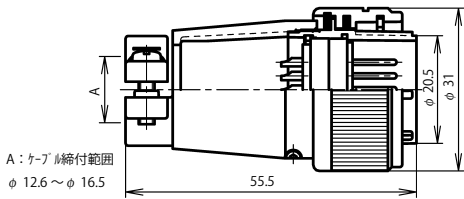

NR-24 ■ -PM

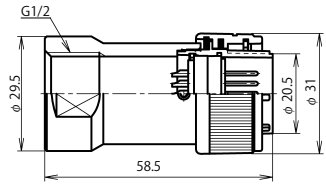

NR-24 ■ -GPM1/2 (注)

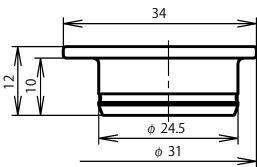

プラグキャップ：NR-24-PCa・1

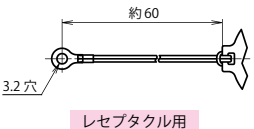

レセプタクル用

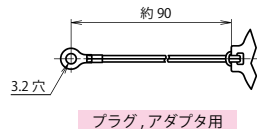

プラグ、アダプタ用

キャップヨーロッパ L60

キャップヨーロッパ L90

品名	A
NR-24-CB9	φ 8.0 ~ φ 10.0
NR-24-CB11	φ 10.1 ~ φ 12.5

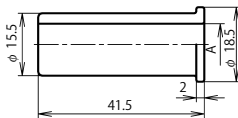

ケーブルブッシング：NR-24-CB

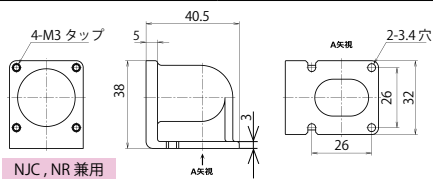

NJC, NR 兼用

NJC-24 ヨウ L ザ

逆 芯

【電源側】 <ソケット (メス) コンタクト使用>

レセプタクル

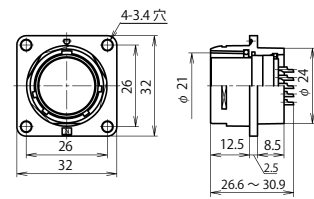

NR-24 ■ -RF

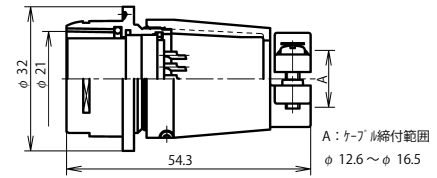

NR-24 ■ -AdF

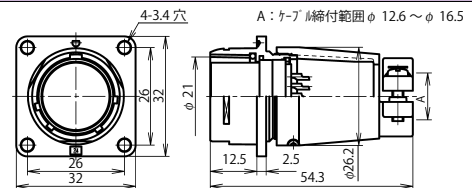

NR-24 ■ -Ad(F)F

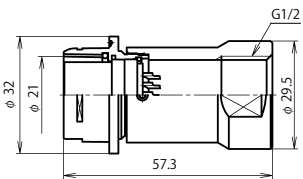

NR-24 ■ -GAdF1/2 (注)

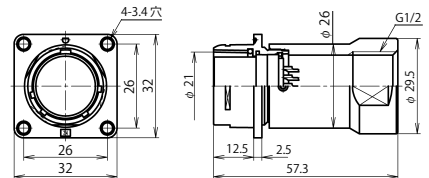

NR-24 ■ -GAd(F)F1/2 (注)

アダプタ類

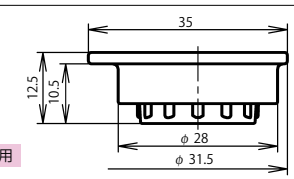

アダプタキャップ兼用
レセプタクルキャップ：NR-24-RCa・1

プラグ類

アクセサリ (正芯・逆芯 共通)



(注) 当社では管用平行ねじの呼び「G(PF)」にてサイズ表記 P 276

■はコンタクト数 電線導体断面積は、下記の値以下となります。但し、海外規格品は P 268・P 271 の値の電線をご使用ください。

シェルサイズ	コンタクト数	2	3	4*	5	10*	14	16*	21	24	
24	コンタクト配列 (ピン(オス)コンタクト 結合面から見て)										
	海外規格 (注-1)	UL・CSA TÜV	UL・CSA TÜV	UL・CSA TÜV	UL・CSA TÜV	UL・CSA		—			
	定格 (信号用は 許容電流)	250V				20A	15A	10A	5A	3本=6A [18本=3A]	[3A]
	耐電圧 (Vr.m.s.)	1,500				1,000			500		
	電線導体断面積 (mm ²)	3.5		2		1.25		0.5		3本=0.75 18本=0.3	0.3
	備考	—				電子機器用				信号用	

[] : 金めっきコンタクト
★ 圧着 (C) タイプ あり
《JIS 規格工具 使用品》
* 圧着 (CPS) タイプ あり
《七星オリジナル工具 使用品》

注-1 別途指定
「UL と CSA のセット指定」又は
「TÜV 指定」の選択となります。
海外規格については P 268・P 271

NRシリーズ シェルサイズ 24【はんだ】

※ご注意：正芯と逆芯の結合は出来ません

正芯

逆芯



ピンコンタクト品は電極が露出しており、【電源側】に使用した場合には、感電や短絡事故の原因となることが考えられます。事故防止のため、【電源側】にはソケットコンタクト品を、【受電側】にはピンコンタクト品をご使用下さい。

24

【電源側】 <ソケット (メス) コンタクト使用>

正 芯

【受電側】 <ピン (オス) コンタクト使用>

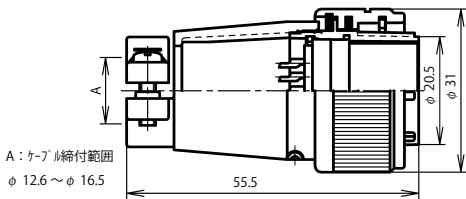

NR-24 ■ -PF

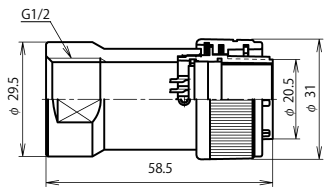

NR-24 ■ -GPF1/2 (注)

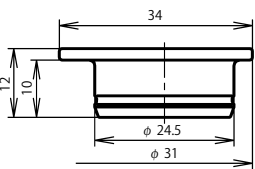

プラグキャップ：NR-24-PCa・1

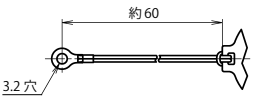

レセプタクル用

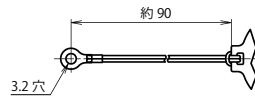

プラグ、アダプタ用

キャップヨーロッパ L60

キャップヨーロッパ L90

品名	A
NR-24-CB9	φ 8.0 ~ φ 10.0
NR-24-CB11	φ 10.1 ~ φ 12.5

ケーブルブッシング：NR-24-CB

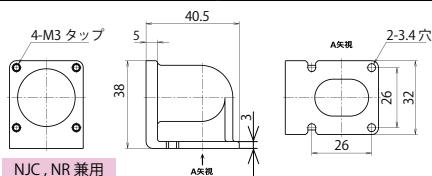

NJC, NR 兼用

NJC-24 ヨウ L ザ

プラグ類

アクセサリ (正芯・逆芯 共通)

レセプタクル

アダプタ類

アクセサリ (正芯・逆芯 共通)

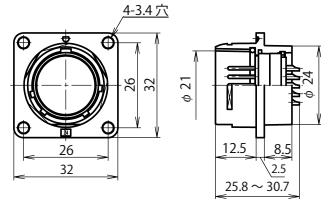

NR-24 ■ -RM

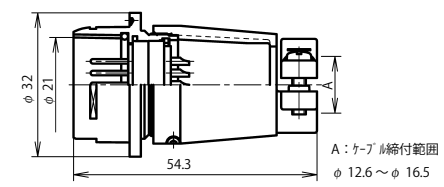

NR-24 ■ -AdM

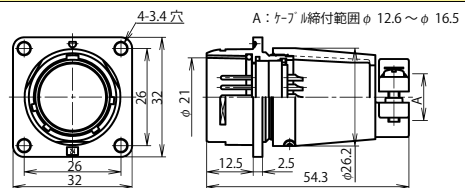

NR-24 ■ -Ad(F)M

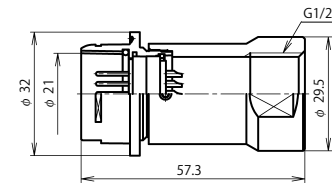

NR-24 ■ -GAdM1/2 (注)

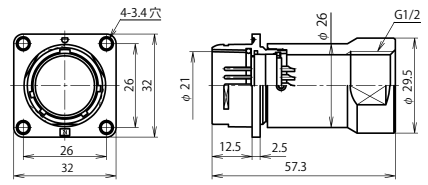

NR-24 ■ -GAd(F)M1/2 (注)

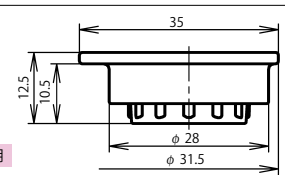

レセプタクルキャップ：NR-24-RCa・1

(注) 当社では管用平行ねじの呼び「G(PF)」にてサイズ表記 P 276

■はコンタクト数 電線導体断面積は、下記の値以下となります。但し、海外規格品は P 268・P 271 の値の電線をご使用ください。

シェルサイズ	コンタクト数	2	3	4*	5	10*	14	16*	21	24	
24	コンタクト配列 (ピン(オス)コンタクト 結合面から見て)										
	海外規格 (注-1)	UL・CSA TÜV	UL・CSA TÜV	UL・CSA TÜV	UL・CSA TÜV	UL・CSA				—	
	定格 (信号用は 許容電流)	250V				10A	5A	3本=6A [18本=3A]	[3A]	—	
	耐電圧 (Vr.m.s.)	1,500				1,000		500			
	電線導体断面積 (mm ²)	3.5		2		1.25	0.5	3本=0.75 18本=0.3	0.3		
備考	—				電子機器用				信号用		

[] : 金めっきコンタクト
★ 圧着 (C) タイプ あり
《JIS 規格工具 使用品》
* 圧着 (CPS) タイプ あり
《七星オリジナル工具 使用品》

注-1 別途指定
「UL と CSA のセット指定」又は
「TÜV 指定」の選択となります。
海外規格については P 268・P 271

NR

NRシリーズ シェルサイズ 20 【圧着】

※ご注意: 正芯と逆芯の結合は出来ません

20



ピンコンタクト品は電極が露出しており、【電源側】に使用した場合には、感電や短絡事故の原因となることが考えられます。事故防止のため、【電源側】にはソケットコンタクト品を、【受電側】にはピンコンタクト品をご使用下さい。

正芯 逆芯

正芯・逆芯 共通

【受電側】 <ピン (オス) コンタクト使用>

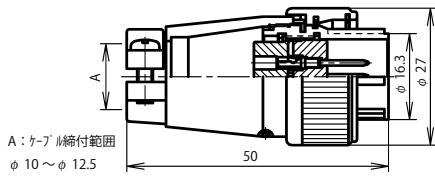

NR-20 ■ -PM

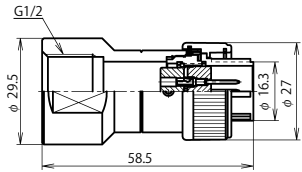

NR-20 ■ -GPM1/2 (注)

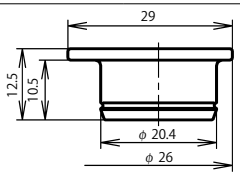

プラグキャップ: NR-20-PCa・1

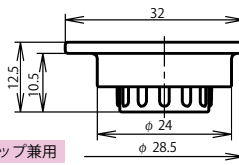

レセプタクルキャップ: NR-20-RCa・1

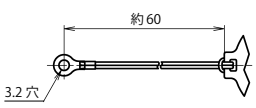

レセプタクル用

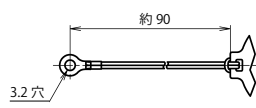

プラグ, アダプタ用

キャップヨーロッパ L60

キャップヨーロッパ L90

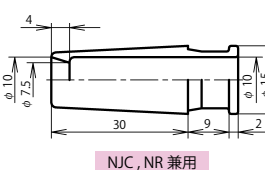

NJC, NR 兼用

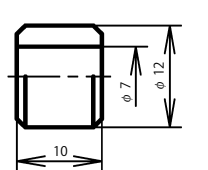

ケーブルブッシング: NJC-20-CB

ケーブルブッシング: CBAS-12-7

逆 芯

【電源側】 <ソケット (メス) コンタクト使用>

レセプタクル

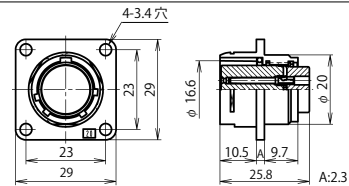

NR-20 ■ -RF

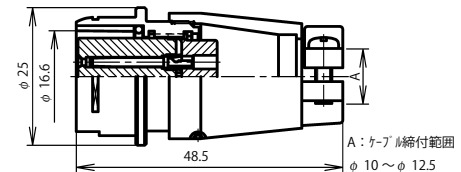

NR-20 ■ -AdF

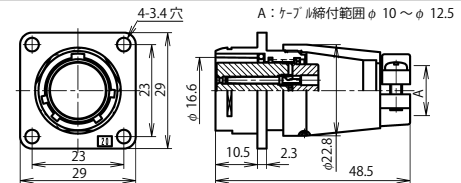

NR-20 ■ -Ad(F)F

アダプタ類

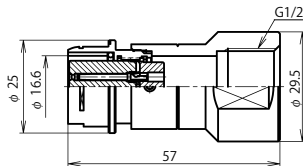

NR-20 ■ -GAdF1/2 (注)

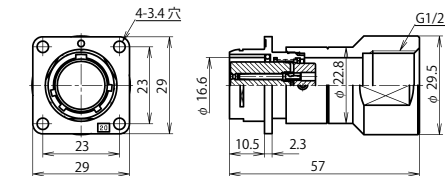

NR-20 ■ -GAd(F)F1/2 (注)

アクセサリ (正芯・逆芯 共通)

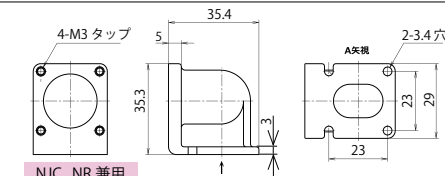

NJC, NR 兼用

NJC-20 ヨウL ザ

プラグ類

アクセサリ (正芯・逆芯 共通)



■はコンタクト数

シェルサイズ	コンタクト数 / 圧着記号	7 CPS	10 CPS
20	コンタクト配列 <ピン (オス) コンタクト 結合面から見て>		
	海外規格	—	
	定格	250V 10A	250V 5A
	耐電圧 (V.r.m.s.)	1,000	
	電線導体断面積 (mm ²)	0.5, 0.75 1.25	0.3, 0.5
	電線被覆外径制限	φ 2.8mm 以下 φ 1.95mm 以下	
	工具	オリジナル	
備考	電子機器用		

(注) 当社では管用平行ねじの呼び「G(PF)」にてサイズ表記 P 276

◆圧着 (CPS) タイプ 《七星オリジナル工具 使用品》

圧着タイプの製品には芯数分のコンタクトが付属されています。CPS タイプは金めっきコンタクトの製品も標準ラインナップされています。製品名例 NR-207CPS-PM・AU 赤字部分に金めっきコンタクト変更の記号

別途ご入用の場合、コンタクトのみのご購入も可能です。コンタクト、圧着工具、引き抜き工具の品名については P 264

NRシリーズ シェルサイズ 20 【圧着】

※ご注意: 正芯と逆芯の結合は出来ません

正芯

逆芯



ピンコンタクト品は電極が露出しており、【電源側】に使用した場合には、感電や短絡事故の原因となることが考えられます。事故防止のため、【電源側】にはソケットコンタクト品を、【受電側】にはピンコンタクト品をご使用下さい。

20

【電源側】 <ソケット (メス) コンタクト使用>

正 芯

【受電側】 <ピン (オス) コンタクト使用>

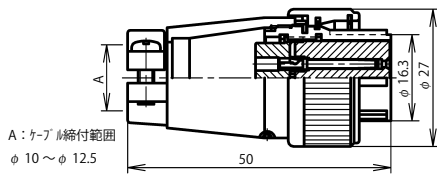

NR-20 ■ -PF

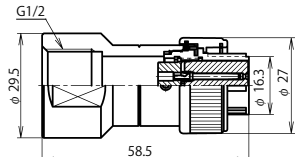

NR-20 ■ -GPF1/2 (注)

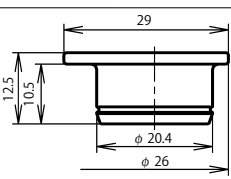

プラグキャップ: NR-20-PCa・1

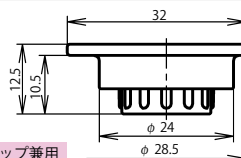

レセプタクルキャップ: NR-20-RCa・1

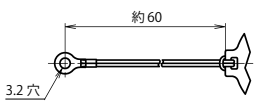

レセプタクル用

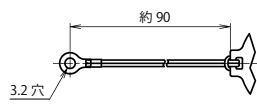

プラグ, アダプタ用

キャップヨーロッパ L60

キャップヨーロッパ L90

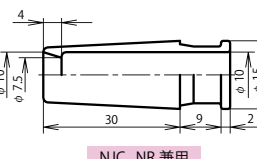

NJC, NR 兼用

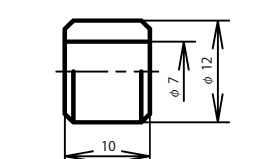

ケーブルブッシング: NJC-20-CB

ケーブルブッシング: CBAS-12-7

プラグ類

アクセサリ (正芯・逆芯 共通)

レセプタクル

アダプタ類

アクセサリ (正芯・逆芯 共通)

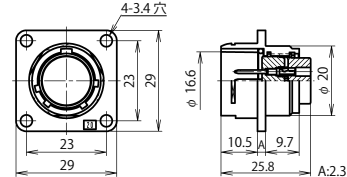

NR-20 ■ -RM

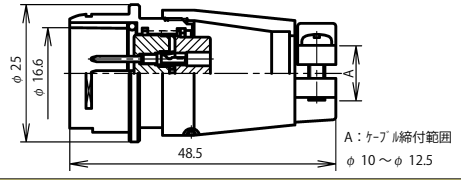

NR-20 ■ -AdM

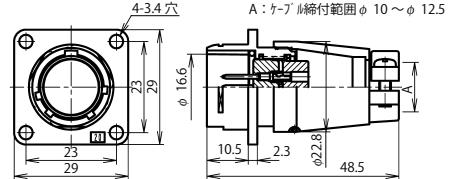

NR-20 ■ -Ad(F)M

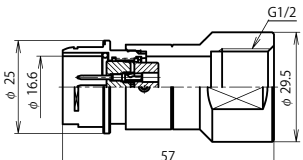

NR-20 ■ -GAdM1/2 (注)

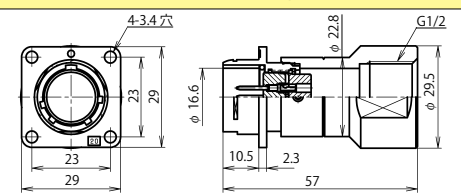

NR-20 ■ -GAd(F)M1/2 (注)

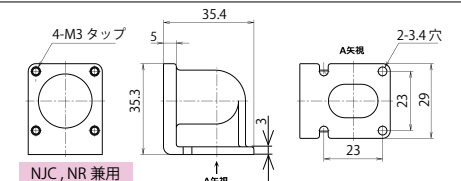

NJC-20 ヨウ L ザ

■はコンタクト数

シェルサイズ	コンタクト数 / 圧着記号	7 CPS	10 CPS
20	コンタクト配列 <ピン(オス) コンタクト 結合面から見て>		
	海外規格	—	
	定格	250V 10A	250V 5A
	耐電圧 (V.r.m.s.)	1,000	
	電線導体断面積 (mm ²)	0.5, 0.75 1.25	0.3, 0.5
	電線被覆外径制限	φ 2.8mm 以下 φ 1.95mm 以下	
	工具	オリジナル	
備考	電子機器用		

(注) 当社では管用平行ねじの呼び「G(PF)」にてサイズ表記 P 276

◆圧着 (CPS) タイプ 《七星オリジナル工具 使用品》

圧着タイプの製品には芯数分のコンタクトが付属されています。CPS タイプは金めつきコンタクトの製品も標準ラインナップされています。製品名例 NR-207CPS-PF・AU 赤字部分に金めつきコンタクト変更の記号

別途ご入用の場合、コンタクトのみのご購入も可能です。コンタクト、圧着工具、引き抜き工具の品名については P 264

NR

NRシリーズ シェルサイズ 24【圧着】

※ご注意：正芯と逆芯の結合は出来ません

24



ピンコンタクト品は電極が露出しており、【電源側】に使用した場合には、感電や短絡事故の原因となることが考えられます。事故防止のため、【電源側】にはソケットコンタクト品を、【受電側】にはピンコンタクト品をご使用下さい。

正芯 逆芯

正芯・逆芯 共通

【受電側】 <ピン (オス) コンタクト使用>

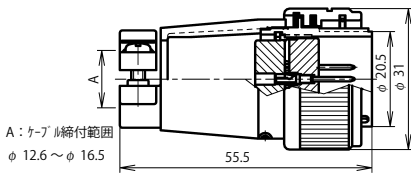

NR-24 ■ -PM

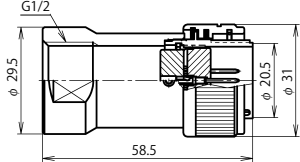

NR-24 ■ -GPM1/2 (注)

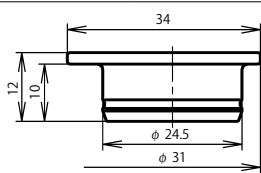

プラグキャップ：NR-24-PCa・1

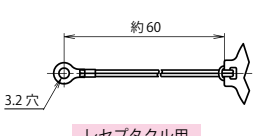

レセプタクル用

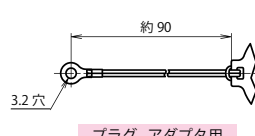

プラグ、アダプタ用

キャップヨーロッパ L60

キャップヨーロッパ L90

品名	A
NR-24-CB9	φ 8.0 ~ φ 10.0
NR-24-CB11	φ 10.1 ~ φ 12.5

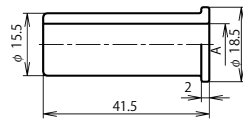

ケーブルブッシング：NR-24-CB

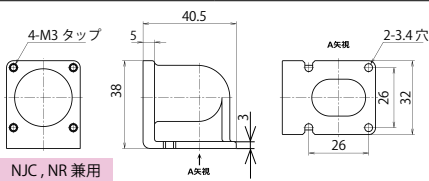

NJC, NR 兼用

NJC-24 ヨウ L ザ

逆 芯

【電源側】 <ソケット (メス) コンタクト使用>

レセプタクル

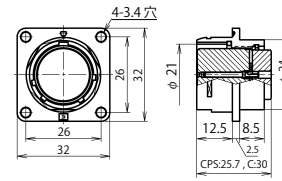

NR-24 ■ -RF

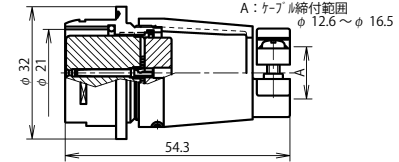

NR-24 ■ -AdF

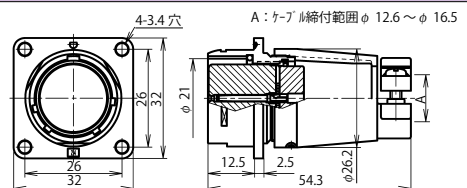

NR-24 ■ -Ad(F)F

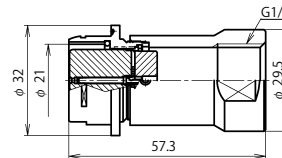

NR-24 ■ -GAdF1/2 (注)

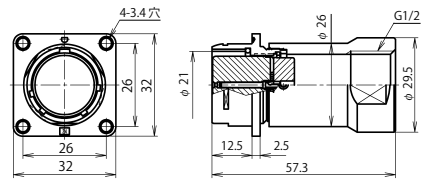

NR-24 ■ -GAd(F)F1/2 (注)

アダプタ類

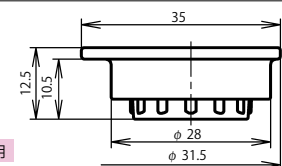

アダプタキャップ兼用

レセプタクルキャップ：NR-24-RCa・1

プラグ類

アクセサリ (正芯・逆芯 共通)



結合

(注) 当社では管用平行ねじの呼び「G(PF)」にてサイズ表記 P 276

■はコンタクト数

シェルサイズ	コンタクト数 / 圧着記号	4 C	10 CPS	16 CPS
24	コンタクト配列 <ピン(オス)コンタクト 結合面から見て>			
	海外規格 (注-1)	UL・CSA	—	—
	定格	250V 15A	250V 10A	250V 5A
	耐電圧 (V.r.m.s.)	1,500	1,000	—
	電線導体断面積 (mm ²)	1.25, 2	0.5, 0.75 1.25	0.3, 0.5
	電線被覆外径制限	—	φ 2.8mm 以下	φ 1.95mm 以下
	工具	JIS	オリジナル	—
	備考	—	電子機器用	—

◆圧着 (C) タイプ 《JIS 規格工具 使用品》

◆圧着 (CPS) タイプ 《七星オリジナル工具 使用品》

上記の図は圧着 (CPS) タイプです。圧着 (C) タイプはコネクタ形状により外形の異なるものがあります。

海外規格品の電線導体断面積は、P 268 の値の電線をご使用ください。

圧着タイプの製品には芯数分のコンタクトが付属されています。

CPS タイプは金めっきコンタクトの製品も標準ラインナップされています。

製品名例 NR-2410CPS-PM・AU 赤字部分に金めっきコンタクト変更の記号

別途ご入用の場合、コンタクトのみのご購入も可能です。

コンタクト、圧着工具、引き抜き工具の品名については P 264・P 265

注-1 別途指定「UL と CSA のセット指定」となります。海外規格については P 268

NRシリーズ シェルサイズ 24【圧着】

※ご注意：正芯と逆芯の結合は出来ません

正芯

逆芯



ピンコンタクト品は電極が露出しており、【電源側】に使用した場合には、感電や短絡事故の原因となることが考えられます。事故防止のため、【電源側】にはソケットコンタクト品を、【受電側】にはピンコンタクト品をご使用下さい。

24

【電源側】 <ソケット (メス) コンタクト使用>

正 芯

【受電側】 <ピン (オス) コンタクト使用>

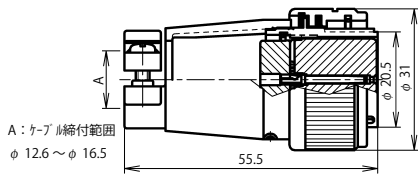

NR-24 ■ -PF

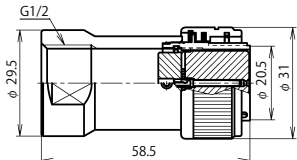

NR-24 ■ -GPF1/2 (注)

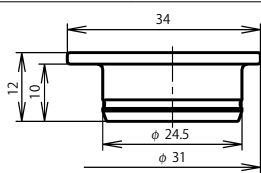

プラグキャップ：NR-24-PCa・1

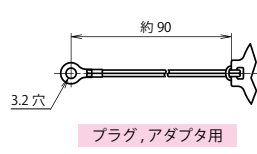
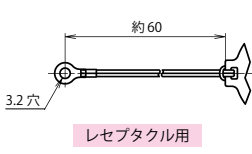

キャップヨーロッパ L60

キャップヨーロッパ L90

品名	A
NR-24-CB9	φ 8.0 ~ φ 10.0
NR-24-CB11	φ 10.1 ~ φ 12.5

ケーブルブッシング：NR-24-CB

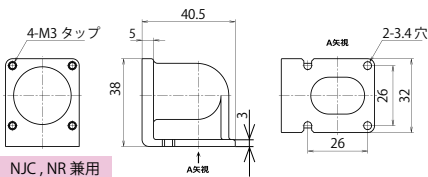

NJC-24 ヨウ L ザ

プラグ類

アクセサリ (正芯・逆芯 共通)

レセプタクル

アダプタ類

アクセサリ (正芯・逆芯 共通)

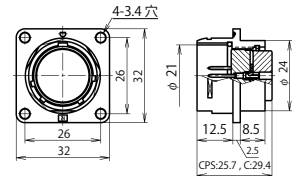

NR-24 ■ -RM

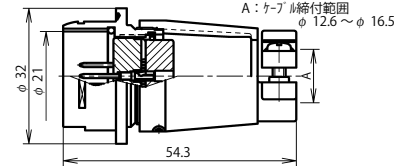

NR-24 ■ -AdM

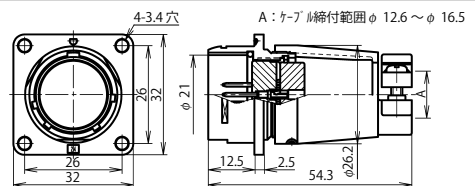

NR-24 ■ -Ad(F)M

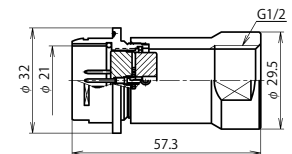

NR-24 ■ -GAdM1/2 (注)

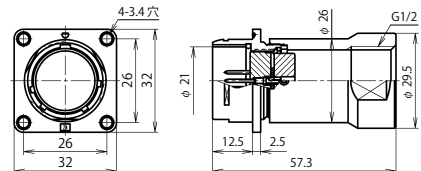

NR-24 ■ -GAd(F)M1/2 (注)

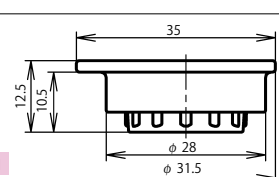

レセプタクルキャップ：NR-24-RCa・1

(注) 当社では管用平行ねじの呼び「G(PF)」にてサイズ表記 P 276

■はコンタクト数

シェルサイズ	コンタクト数 / 圧着記号	4 C	10 CPS	16 CPS
24	コンタクト配列 <ピン(オス)コンタクト 結合面から見て>			
	海外規格 (注-1)	UL・CSA	—	—
	定格	250V 15A	250V 10A	250V 5A
	耐電圧 (V.r.m.s.)	1,500	1,000	—
	電線導体断面積 (mm ²)	1.25, 2	0.5, 0.75 1.25	0.3, 0.5
	電線被覆外径制限	—	φ 2.8mm 以下	φ 1.95mm 以下
	工具	JIS	オリジナル	—
	備考	—	電子機器用	—

◆圧着 (C) タイプ 《JIS 規格工具 使用品》

◆圧着 (CPS) タイプ 《七星オリジナル工具 使用品》

上記の図は圧着 (CPS) タイプです。圧着 (C) タイプはコネクタ形状により外形の異なるものがあります。

海外規格品の電線導体断面積は、P 268 の値の電線をご使用ください。

圧着タイプの製品には芯数分のコンタクトが付属されています。

CPS タイプは金めっきコンタクトの製品も標準ラインナップされています。

製品名例 NR-2410CPS-PF・AU 赤字部分に金めっきコンタクト変更の記号

別途ご購入の場合、コンタクトのみのご購入も可能です。

コンタクト、圧着工具、引き抜き工具の品名については P 264・P 265

注-1 別途指定「UL と CSA のセット指定」となります。海外規格については P 268

NR

NRシリーズ 特性

NR

		はんだ								
シェル サイズ	コンタクト 数	絶縁抵抗 (MΩ)			接触抵抗 (mΩ)			耐電圧 (V _{r.m.s.})		
		通常品	海外規格品		通常品	海外規格品		通常品	海外規格品	
			UL・CSA	TÜV		UL・CSA	TÜV		UL・CSA	TÜV
20	2	DC 500V 2,000 以上			3 以下			1,500		
	3									
	4									
	5	DC 500V 2,000 以上	—		3 以下	—		1,500		
	7							1,000		—
	10	DC 500V 1,000 以上	—		5 以下	—		1,000		
	12									
14	DC 250V 1,000 以上	—		5 以下	—		500	—		
24	2	DC 500V 5,000 以上			DC 500V 2,000 以上			1,500		
	3									
	4									
	5									
	10	DC 500V 2,000 以上	—		3 以下	—		1,000		
	14							1,000		—
	16	DC 500V 1,000 以上	—		5 以下	—		—		
21	DC 250V 1,000 以上	—		5 以下	—		500	—		
24										

		圧着					
シェル サイズ	コンタクト 数	絶縁抵抗 (MΩ)		接触抵抗 (mΩ)		耐電圧 (V _{r.m.s.})	
		通常品	海外規格品	通常品	海外規格品	通常品	海外規格品
			UL・CSA		UL・CSA		UL・CSA
20	7	DC 500V 2,000 以上	—	3 以下	—	1,000	—
	10	DC 500V 1,000 以上		5 以下			
24	4	DC 500V 5,000 以上		3 以下		1,500	
	10	DC 500V 2,000 以上	—	3 以下	—	1,000	—
	16	DC 500V 1,000 以上		5 以下			

NETシリーズ



非防水

RoHS

海外規格対応品

概要

- ・欧州安全規格対応の電源コネクタで、UL規格、CSA規格も取得。
- ・半導体製造装置をはじめ、各種FA機器に多数の実績があります。

特徴

RoHS	RoHS 指令対応品
防水性	なし
ロック方式	ねじロック方式
機構・材質特徴	<ul style="list-style-type: none"> ○保護回路構造：金属シェルと導通のあるシーケンス（優先接触）構造のあるアースコンタクトを有する ○L座の使用により狭い箇所での取り付けも可能
規格について	<ul style="list-style-type: none"> ○欧州安全規格対応品（EN61984 適合 TÜV 認定） ○UL・CSA 規格認定取得品（UL：UL1977 CSA：C22.2 No.182.3）
結線方式	はんだづけ

特性

シェルサイズ	コンタクト数	絶縁抵抗 (MΩ)	接触抵抗 (mΩ)	耐電圧 (V r.m.s.)
20	3	DC 500V 2,000 以上	3 以下	1,500
24	3	DC 500V 2,000 以上	3 以下	1,500
	4			
28	4	DC 500V 2,000 以上	3 以下	1,500
	8			
32	3	DC 500V 2,000 以上	3 以下	2,000
	4			

NETシリーズ

品名の構成

NET - 24 ■ - P M

① ② ③ ④ ⑤

- ① シリーズ名称
- ② シェルサイズ
- ③ コンタクト数
- ④ コネクタ形状
- ⑤ コンタクト形状 <ピン(オス)コンタクト:M,ソケット(メス)コンタクト:F>

全品が UL・CSA、TÜV 認定品です。品名での規格の指定は不要です。海外規格については P 268・P 271

結線方式: はんだづけ

材質及び処理

	材質	処理
シェル	シェルサイズ 20, 24: 亜鉛合金 シェルサイズ 28, 32: アルミ合金	梨地クロムめっき
絶縁体	合成樹脂	—
コンタクト	銅合金	銀めっき

使用温度範囲

シェルサイズ	コンタクト数	使用温度範囲	定格電流使用時の 周囲温度上限(注)
20	3	-25°C ~ +85°C	+80°C
24	3	-40°C ~ +100°C	+70°C
	4		+80°C
28	4		+70°C
	8		+93°C
32	3		+70°C
	4		

(注) Max.ambient temp. at rated current

(TÜV の認定試験結果による)

【PF】 プラグ (ストレート)

NET-20 ~ 28



写真はシェルサイズ 24 PF

NET-32



写真はシェルサイズ 32 PF

【PM】 プラグ (ストレート)

NET-20 ~ 28



写真はシェルサイズ 24 PM

NET-32



写真はシェルサイズ 32 PM

ケーブルに結線し、相手コネクタ (レセプタクル、アダプタ類) に接続します。

【Lザ】

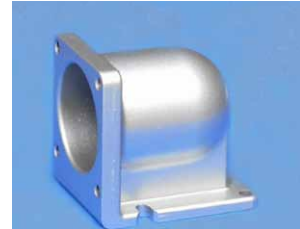

写真はシェルサイズ 24 Lザ

レセプタクルの取り付け部分に使用することによって、レセプタクルの向きを変更できるアングル材です。

パネルと平行にプラグとケーブルを配置することができます。

NJC用の製品となり NJC・NR・NET 兼用
シェルサイズ 20,24,28 のみ

【RM】 レセプタクル



写真はシェルサイズ 24 RM

【RF】 レセプタクル



写真はシェルサイズ 24 RF

機器のパネルなどに取り付けて使用します。相手コネクタ (プラグ) に接続します。

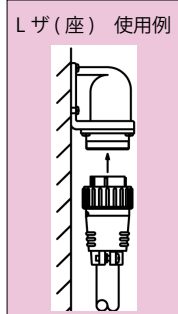

【PCa】 プラグキャップ

NJC-16 ~ 28



写真はシェルサイズ 24 PCa

NJC-32



写真はシェルサイズ 32 PCa

プラグ類に使用するキャップで、レセプタクル、アダプタ類に結合していない時に接点部を保護するために使用します。

NJC用の製品となり NJC・NET 兼用

【RCa】 レセプタクルキャップ

NJC-16 ~ 28



写真はシェルサイズ 24 RCa

NJC-32



写真はシェルサイズ 32 RCa

レセプタクル、アダプタ類に使用するキャップで、プラグ類に結合していない時に接点部を保護するために使用します。

NJC用の製品となり NJC・NET 兼用
シェルサイズ 20,24,28 は、アダプタキャップ兼用

【AdCa】 アダプタキャップ

NJC-16 ~ 28-AdCa の
設定はございません。
レセプタクルキャップ兼用

NJC-32



写真はシェルサイズ 32 AdCa

アダプタ類に使用するキャップで、プラグ類に結合していない時に接点部を保護するために使用します。

フランジ付アダプタにご使用の場合は RCa もご利用できます。

NJC用の製品となり NJC・NET 兼用
シェルサイズ 32 のみ

【AdM】アダプタ

NET-20 ~ 28



写真はシェルサイズ 24 AdM

NET-32



写真はシェルサイズ 32 AdM

【AdF】アダプタ

NET-20 ~ 28



写真はシェルサイズ 24 AdF

NET-32



写真はシェルサイズ 32 AdF

ケーブルを延長する時に使用する中継タイプで、相手コネクタ（プラグ）に接続します。

【Ad(F)M】フランジ付きアダプタ

NET-20 ~ 28



写真はシェルサイズ 24 Ad(F)M

NET-32



写真はシェルサイズ 32 Ad(F)M

【Ad(F)F】フランジ付きアダプタ

NET-20 ~ 28



写真はシェルサイズ 24 Ad(F)F

NET-32



写真はシェルサイズ 32 Ad(F)F

ケーブルを延長する時に使用する中継タイプで、取り付け用のフランジがついたアダプタです。相手コネクタ（プラグ）に接続します。

【CBAS-12-7】ケーブルブッシング



プラグ、及びアダプタ類のケーブルクランプ部に使用します。
細い電線や単芯電線を用いる時に使用します。

NJC・NR・NET 兼用
シェルサイズ 20 のみ

【CB】ケーブルブッシング

NJC-20



プラグ、及びアダプタ類のケーブルクランプ部に使用します。
細いケーブルや単芯電線を収束して用いる時に使用します。

NJC 用の製品となり NJC・NR・NET 兼用
シェルサイズ 20 のみ

NJC-24



NJC 用の製品となり NJC・NET 兼用
シェルサイズ 24 のみ

結合	パターン	※ご注意: 正芯と逆芯の結合は出来ません
○	プラグ ⇄ レセプタクル	【用途: 機器に対してケーブルを接続して使用する場合】
	プラグ ⇄ アダプタ類	【用途: ケーブルを延長する時に使用し中継する場合】
×	プラグ ⇄ プラグ	
	レセプタクル ⇄ アダプタ類	
	レセプタクル ⇄ レセプタクル	
	アダプタ類 ⇄ アダプタ類	

20



ピンコンタクト品は電極が露出しており、【電源側】に使用した場合には、感電や短絡事故の原因となることが考えられます。事故防止のため、【電源側】にはソケットコンタクト品を、【受電側】にはピンコンタクト品をご使用下さい。

正芯 逆芯

正芯・逆芯 共通

【受電側】 <ピン (オス) コンタクト使用>	逆 芯	【電源側】 <ソケット (メス) コンタクト使用>
<p>NET-20 ■ -PM</p>	<p>プラグ</p> <p>結合</p> <p>レセプタクル</p>	<p>NET-20 ■ -RF</p>
<p>NJC, NET 兼用</p> <p>プラグキャップ: NJC-20-PCa</p>		<p>アダプタ類</p>
<p>NJC, NET 兼用</p> <p>アダプタキャップ兼用</p> <p>(※1) 長さ70mmもあります。(例: NJC-20-RCa L70)</p> <p>レセプタクルキャップ: NJC-20-RCa</p>	<p>アクセサリ (正芯・逆芯 共通)</p>	
<p>NJC, NET 兼用</p> <p>NJC-20 ヨウL ザ</p>		<p>アクセサリ (正芯・逆芯 共通)</p>

■はコンタクト数

シェルサイズ	コンタクト数	3
20	コンタクト配列 <ピン(オス)コンタクト 結合面から見て>	
	海外規格(注-1)	UL・CSA, TÜV
	定格	250V
		15A
	耐電圧 (V.r.m.s.)	1,500
電線導体断面積 AWG	#14	

圧着タイプの設定はございません。

電線導体断面積は、左記の値の電線をご使用ください。

注-1 全品が UL・CSA、TÜV 認定品です。品名での規格の指定は不要です。
海外規格については P.268・P.271

NETシリーズ シェルサイズ 20【はんだ】

※ご注意: 正芯と逆芯の結合は出来ません

正芯

逆芯



ピンコンタクト品は電極が露出しており、【電源側】に使用した場合には、感電や短絡事故の原因となることが考えられます。事故防止のため、【電源側】にはソケットコンタクト品を、【受電側】にはピンコンタクト品をご使用下さい。

20

【電源側】 <ソケット (メス) コンタクト使用>

正 芯

【受電側】 <ピン (オス) コンタクト使用>

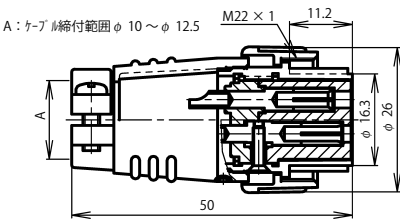

NET-20 ■ -PF

プラグ

結合

レセプタクル

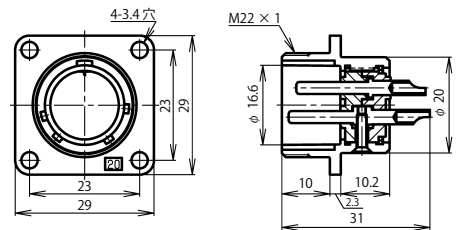

NET-20 ■ -RM

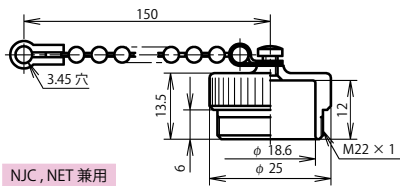

NJC, NET 兼用

プラグキャップ: NJC-20-PCa

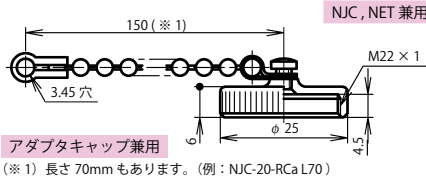

NJC, NET 兼用

アダプタキャップ兼用

(※1) 長さ70mmもあります。(例: NJC-20-RCa L70)

レセプタクルキャップ: NJC-20-RCa

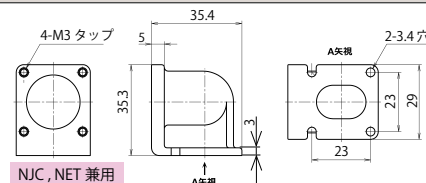

NJC, NET 兼用

NJC-20 ヨウLザ

アクセサリ (正芯・逆芯 共通)

アダプタ類

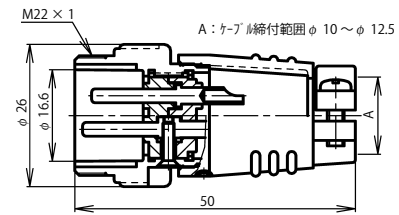

NET-20 ■ -AdM

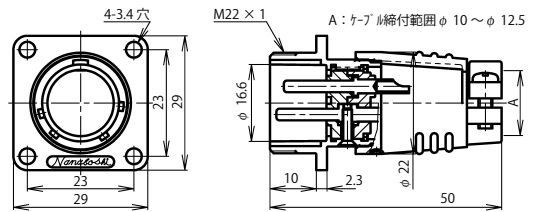

NET-20 ■ -Ad(F)M

アクセサリ (正芯・逆芯 共通)

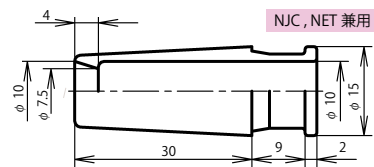

NJC, NET 兼用

ケーブルブッシング: NJC-20-CB

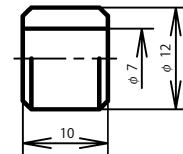

ケーブルブッシング: CBAS-12-7

■はコンタクト数

シェルサイズ	コンタクト数	3
20	コンタクト配列 <ピン(オス)コンタクト 結合面から見て>	
	海外規格(注-1)	UL-CSA, TÜV
	定格	250V
		15A
	耐電圧 (V.r.m.s.)	1,500
電線導体断面積 AWG	#14	

圧着タイプの設定はございません。

電線導体断面積は、左記の値の電線をご使用ください。

注-1 全品が UL・CSA、TÜV 認定品です。品名での規格の指定は不要です。
海外規格については P 268・P 271

NET

24



ピンコンタクト品は電極が露出しており、【電源側】に使用した場合には、感電や短絡事故の原因となることが考えられます。事故防止のため、【電源側】にはソケットコンタクト品を、【受電側】にはピンコンタクト品をご使用下さい。

正芯 逆芯

正芯・逆芯 共通

【受電側】 <ピン (オス) コンタクト使用>	逆 芯	【電源側】 <ソケット (メス) コンタクト使用>
<p>NET-24 ■ -PM</p>	<p>プラグ</p> <p>結合</p> <p>レセプタクル</p>	<p>NET-24 ■ -RF</p>
<p>プラグキャップ：NJC-24-PCa</p>		<p>NET-24 ■ -AdF</p>
<p>アダプタキャップ兼用</p> <p>アダプタキャップ：NJC-24-RCa</p>	<p>アダプタ類</p>	<p>NET-24 ■ -Ad(F)F</p>
<p>NJC-24 ヨウ L ザ</p>		<p>アクセサリ (正芯・逆芯 共通)</p> <p>ケーブルブッシング：NJC-24-CB</p>

■はコンタクト数

シェルサイズ	コンタクト数	3	4
24	コンタクト配列 <ピン(オス)コンタクト 結合面から見て>		
	海外規格(注-1)	UL・CSA, TÜV	
	定格	250V	
		20A	15A
	耐電圧 (V.r.m.s.)	1,500	
電線導体断面積 AWG	#12	#14	

圧着タイプの設定はございません。

電線導体断面積は、左記の値の電線をご使用ください。

注-1 全品が UL・CSA、TÜV 認定品です。品名での規格の指定は不要です。
海外規格については P.268・P.271

NETシリーズ シェルサイズ 24【はんだ】

※ご注意：正芯と逆芯の結合は出来ません

正芯

逆芯



ピンコンタクト品は電極が露出しており、【電源側】に使用した場合には、感電や短絡事故の原因となることが考えられます。事故防止のため、【電源側】にはソケットコンタクト品を、【受電側】にはピンコンタクト品をご使用下さい。

24

【電源側】 <ソケット (メス) コンタクト使用>

正 芯

【受電側】 <ピン (オス) コンタクト使用>

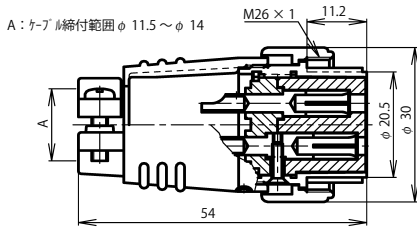

NET-24 ■ -PF

プラグ



結合

レセプタクル

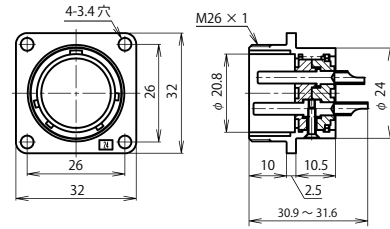

NET-24 ■ -RM

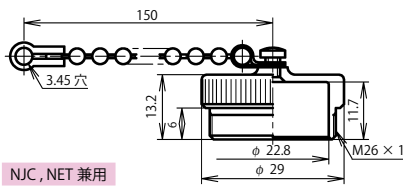

NJC, NET 兼用

プラグキャップ：NJC-24-PCa

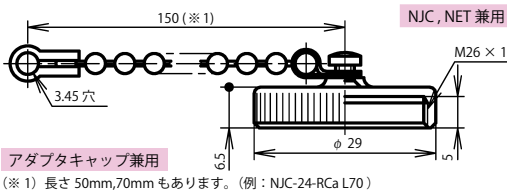

NJC, NET 兼用

アダプタキャップ兼用

(※ 1) 長さ 50mm, 70mm もあります。(例：NJC-24-RCa L70)

レセプタクルキャップ：NJC-24-RCa

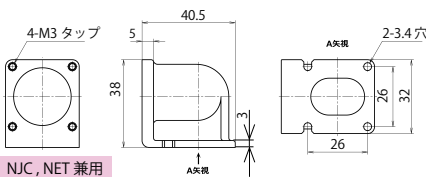

NJC, NET 兼用

NJC-24 ヨウLザ

アクセサリ (正芯・逆芯 共通)

アダプタ類

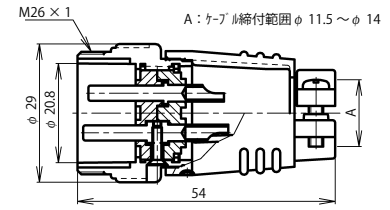

NET-24 ■ -AdM

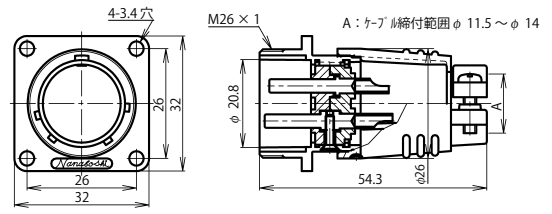

NET-24 ■ -Ad(F)M

アクセサリ (正芯・逆芯 共通)

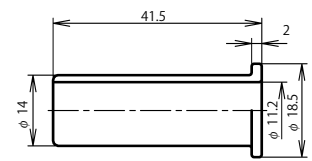

NJC, NET 兼用

ケーブルブッシング：NJC-24-CB

■はコンタクト数

シェルサイズ	コンタクト数	3	4
24	コンタクト配列 <ピン(オス)コンタクト 結合面から見て>		
	海外規格(注-1)	UL・CSA, TÜV	
	定格	250V	
		20A	15A
	耐電圧 (V.r.m.s.)	1,500	
電線導体断面積 AWG	#12	#14	

圧着タイプの設定はございません。

電線導体断面積は、左記の値の電線をご使用ください。

注-1 全品が UL・CSA、TÜV 認定品です。品名での規格の指定は不要です。
海外規格については P 268・P 271

NET

28



ピンコンタクト品は電極が露出しており、【電源側】に使用した場合には、感電や短絡事故の原因となることが考えられます。事故防止のため、【電源側】にはソケットコンタクト品を、【受電側】にはピンコンタクト品をご使用下さい。

正芯 逆芯

正芯・逆芯 共通

【受電側】 <ピン (オス) コンタクト使用>	逆 芯	【電源側】 <ソケット (メス) コンタクト使用>
<p>NET-28 ■ -PM</p>	<p>プラグ</p> <p>結合</p> <p>レセプタクル</p>	<p>NET-28 ■ -RF</p>
<p>プラグキャップ：NJC-28-PCa</p>		<p>アダプタ類</p>
<p>アダプタキャップ兼用</p> <p>(※1) 長さ 70mm もあります。(例：NJC-28-RCa L70)</p>	<p>NET-28 ■ -Ad(F)</p>	
<p>レセプタクルキャップ：NJC-28-RCa</p> <p>NJC, NET 兼用</p>	<p>アクセサリ (正芯・逆芯 共通)</p>	
<p>NJC-28 ヨウ L ザ</p>		

■はコンタクト数

シェルサイズ	コンタクト数	4	8
28	コンタクト配列 <ピン(オス)コンタクト 結合面から見て>		
	海外規格 (注-1)	UL・CSA, TÜV	
	定格	250V	
		20A	15A
	耐電圧 (V r.m.s.)	1,500	
電線導体断面積 AWG	#12	#14	

圧着タイプの設定はございません。

電線導体断面積は、左記の値の電線をご使用ください。

注-1 全品が UL・CSA、TÜV 認定品です。品名での規格の指定は不要です。
海外規格については P.268・P.271

NETシリーズ シェルサイズ 28【はんだ】

※ご注意：正芯と逆芯の結合は出来ません

正芯

逆芯



ピンコンタクト品は電極が露出しており、【電源側】に使用した場合には、感電や短絡事故の原因となることが考えられます。事故防止のため、【電源側】にはソケットコンタクト品を、【受電側】にはピンコンタクト品をご使用下さい。

28

【電源側】 <ソケット (メス) コンタクト使用>

正 芯

【受電側】 <ピン (オス) コンタクト使用>

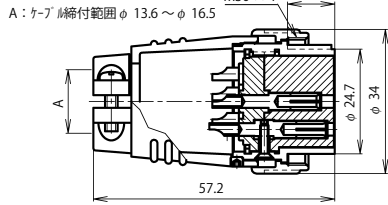

NET-28 ■ -PF

プラグ



レセプタクル

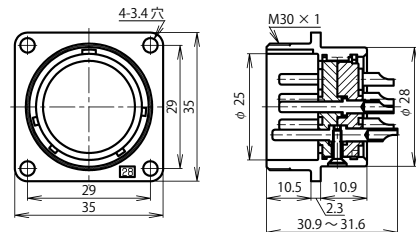

NET-28 ■ -RM

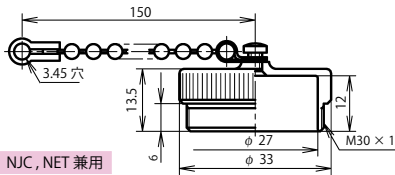

NJC, NET 兼用

プラグキャップ：NJC-28-PCa

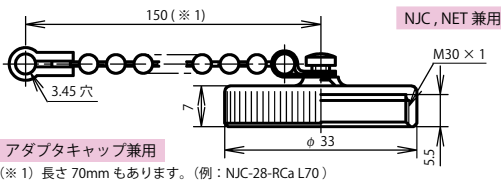

NJC, NET 兼用

アダプタキャップ兼用

(※1) 長さ70mmもあります。(例：NJC-28-RCa L70)

レセプタクルキャップ：NJC-28-RCa

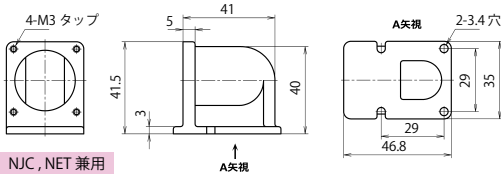

NJC, NET 兼用

NJC-28 ヨウ L ザ

アクセサリ (正芯・逆芯 共通)

アダプタ類

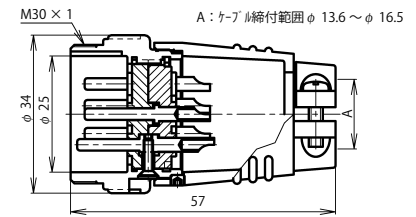

NET-28 ■ -AdM

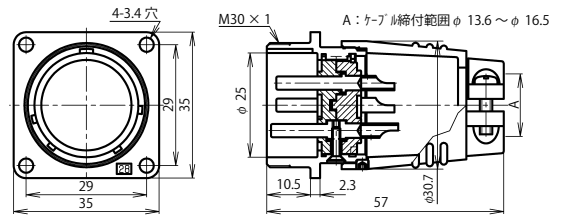

NET-28 ■ -Ad(F)M

■はコンタクト数

シェルサイズ	コンタクト数	4	8
28	コンタクト配列 <ピン(オス)コンタクト 結合面から見て>		
	海外規格(注-1)	UL・CSA, TÜV	
	定格	250V	
		20A	15A
	耐電圧 (V.r.m.s.)	1,500	
電線導体断面積 AWG	#12	#14	

圧着タイプの設定はございません。

電線導体断面積は、左記の値の電線をご使用ください。

注-1 全品が UL・CSA、TÜV 認定品です。品名での規格の指定は不要です。
海外規格については P.268・P.271

NET

32



ピンコンタクト品は電極が露出しており、【電源側】に使用した場合には、感電や短絡事故の原因となることが考えられます。事故防止のため、【電源側】にはソケットコンタクト品を、【受電側】にはピンコンタクト品をご使用下さい。

正芯 逆芯

正芯・逆芯 共通

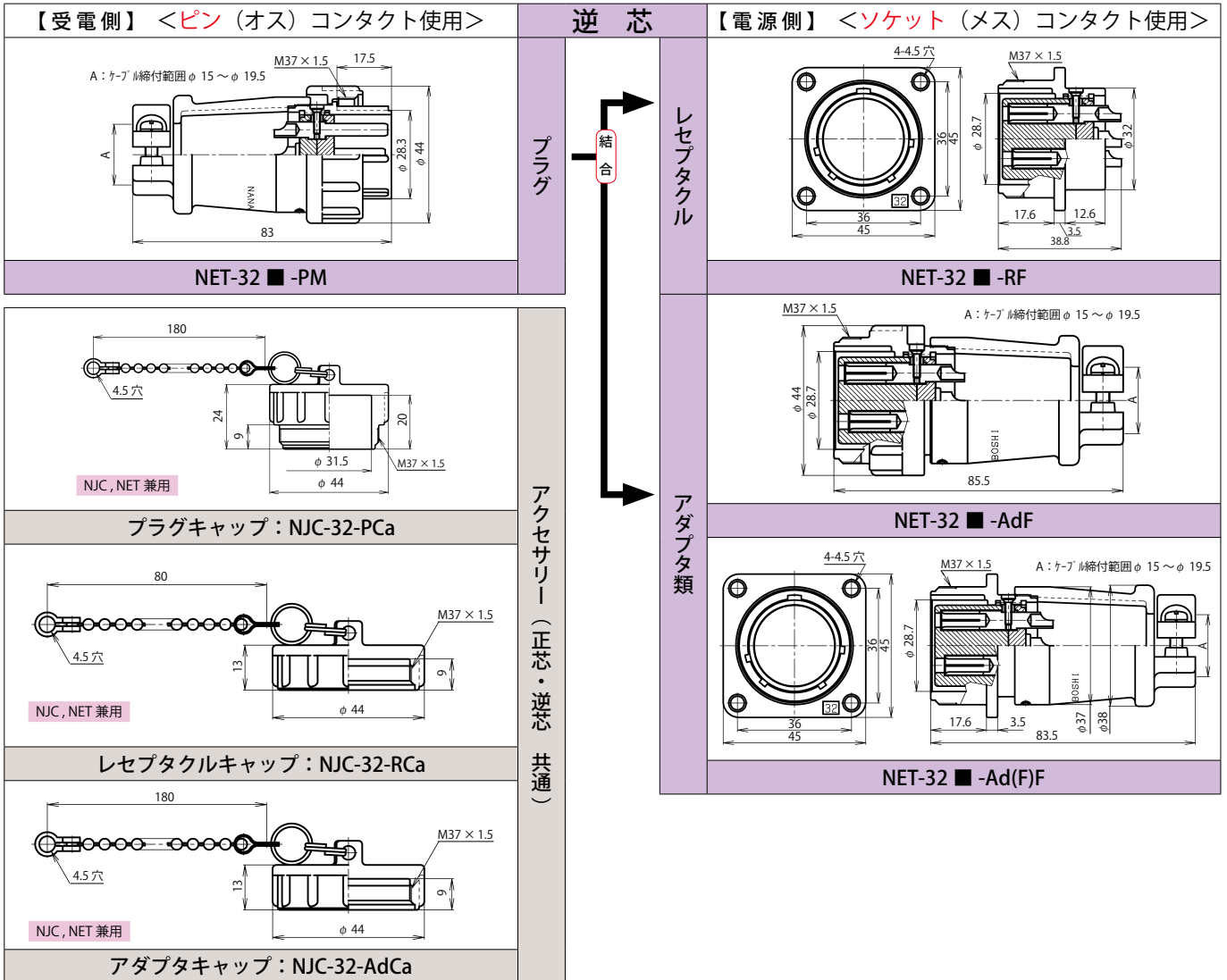

■はコンタクト数

シェルサイズ	コンタクト数	3	4
32	コンタクト配列 <ピン(オス)コンタクト 結合面から見て>		
	海外規格(注-1)	UL・CSA, TÜV	
	定格	250V	
		30A	
	耐電圧 (V.r.m.s.)	2,000	
電線導体断面積 AWG	#10		

圧着タイプの設定はございません。

電線導体断面積は、左記の値の電線をご使用ください。

注-1 全品が UL・CSA、TÜV 認定品です。品名での規格の指定は不要です。
海外規格については P.268・P.271

NETシリーズ シェルサイズ 32【はんだ】

※ご注意：正芯と逆芯の結合は出来ません

正芯

逆芯



ピンコンタクト品は電極が露出しており、【電源側】に使用した場合には、感電や短絡事故の原因となることが考えられます。事故防止のため、【電源側】にはソケットコンタクト品を、【受電側】にはピンコンタクト品をご使用下さい。

32

【電源側】 <ソケット (メス) コンタクト使用>

正 芯

【受電側】 <ピン (オス) コンタクト使用>

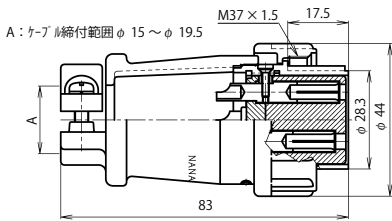

NET-32 ■ -PF

プラグ

結合

レセプタクル

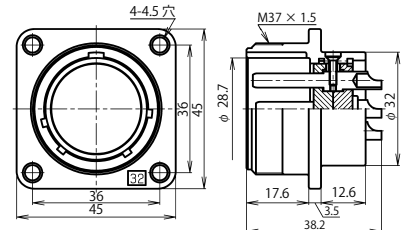

NET-32 ■ -RM

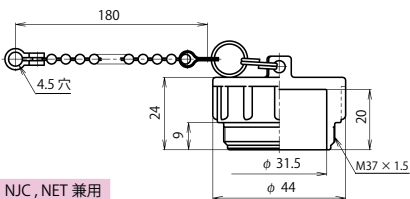

NJC, NET 兼用

プラグキャップ：NJC-32-PCa

アクセサリ (正芯・逆芯 共通)

アダプタ類

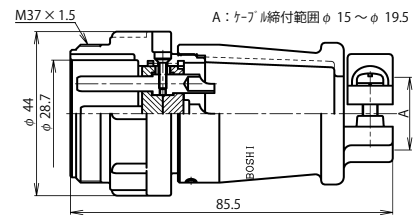

NET-32 ■ -AdM

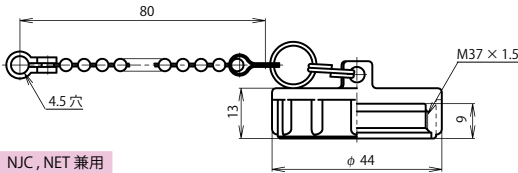

NJC, NET 兼用

レセプタクルキャップ：NJC-32-RCa

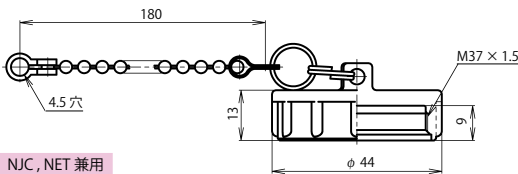

NJC, NET 兼用

アダプタキャップ：NJC-32-AdCa

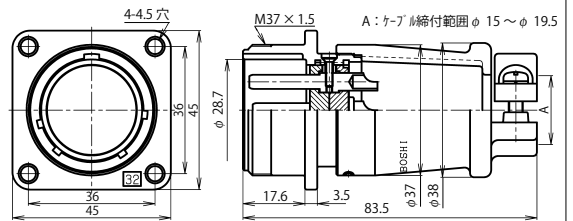

NET-32 ■ -Ad(F)M

NET

■はコンタクト数

シェルサイズ	コンタクト数	3	4
32	コンタクト配列 <ピン(オス)コンタクト 結合面から見て>		
	海外規格(注-1)	UL・CSA, TÜV	
	定格	250V	
		30A	
	耐電圧 (V r.m.s.)	2,000	
電線導体断面積 AWG	#10		

圧着タイプの設定はございません。

電線導体断面積は、左記の値の電線をご使用ください。

注-1 全品が UL・CSA、TÜV 認定品です。品名での規格の指定は不要です。
海外規格については P.268・P.271

25AAシリーズ



非防水

RoHS

電安法適合品あり

圧着タイプ

概要

- ・圧着方式にて結線作業も簡便。
- ・樹脂製で軽量のため卓上機器などに最適。

特徴

RoHS	RoHS 指令対応品
防水性	なし
ロック方式	ねじロック方式
機構・材質特徴	<ul style="list-style-type: none"> ○軽量・剛性に富むプラスチックシェル ○結線作業が容易な圧着
規格について	<PSE> 電気用品安全法適合品あり
結線方式	圧着タイプ

特性

- (絶縁抵抗) 最も近接する導体間を DC 500V で測定した時、2,000 MΩ以上である。
- (耐電圧) 最も近接する導体間に 2,000 V r.m.s. を 1 分間印加しても、短絡等の異常がない。
- (接触抵抗) 一对のコンタクトを正規の長さまで結合させた時の導体抵抗は、3 mΩ以下である。

専用工具、別売用コンタクト

《ソケット(メス)コンタクト》



《ピン(オス)コンタクト》



《圧着工具》



ダイス (かしめ部分)
0.75, 1.25, 2mm² 対応

《引き抜き工具》



引き抜き工具をご入用の際は
ご相談下さい。

圧着タイプの製品には芯数分のコンタクトが付属しております。
別途ご入用の場合、コンタクトのみのご購入も可能です。
コンタクトのみのご購入は、1ロット 60本となります。

25AAシリーズ 形状バリエーション

※ご注意: 正芯と逆芯の結合は出来ません

【PF・PM】プラグ (ストレート)



写真は PF

【RM・RF】レセプタクル



写真は RM

【PCa】プラグキャップ

プラグキャップには、結束バンドが付属されています。



【RCa】レセプタクルキャップ



25AAシリーズ

品名の構成

25AA-■PM・B

① ② ③ ④ ⑤

- ① シェルサイズ、シリーズ名称
- ② コンタクト数
- ③ コネクタ形状
- ④ コンタクト形状

<ピン(オス)コンタクト:M,ソケット(メス)コンタクト:F>

- ⑤ プラグのみ

結線方式: 圧着タイプ

ワイヤーハーネス(ケーブルアセンブリ)の対応も可能です。別途ご相談下さい。P256

材質及び処理

	材質	処理
シェル	合成樹脂	-
絶縁体		
コンタクト	銅合金	ニッケルめっき

使用温度範囲

-25℃～+85℃

■はコンタクト数

シェルサイズ	コンタクト数	2	3	3	4	4
25	コンタクト配列 <ピン(オス)コンタクト 結合面から見て>					
	電安法適合品(注-1)	有				
	定格	250V 10A				
	耐電圧(V.r.m.s.)	2,000				
	電線導体断面積(mm ²)	0.75, 1.25, 2				
工具	オリジナル					

注-1 電気用品安全法適合品についてはP267

25AAシリーズ シェルサイズ25【圧着】

※ご注意: 正芯と逆芯の結合は出来ません

25



ピンコンタクト品は電極が露出しており、【電源側】に使用した場合には、感電や短絡事故の原因となることが考えられます。事故防止のため、【電源側】にはソケットコンタクト品を、【受電側】にはピンコンタクト品をご使用下さい。

正芯 逆芯

正芯・逆芯 共通

【受電側】<ピン(オス)コンタクト使用>

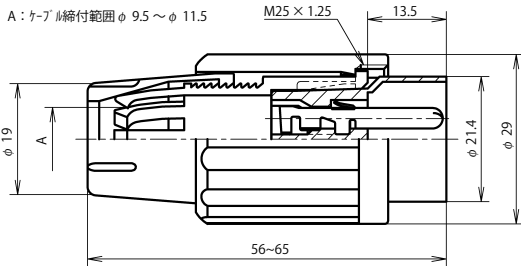

25AA-■PM・B

逆芯

プラグ



結合

【電源側】<ソケット(メス)コンタクト使用>

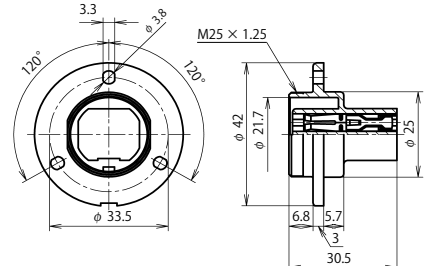

25AA-■RF

レセプタクル

【電源側】<ソケット(メス)コンタクト使用>

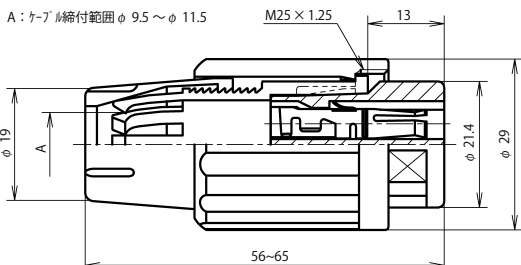

25AA-■PF・B

正芯

プラグ



結合

【受電側】<ピン(オス)コンタクト使用>

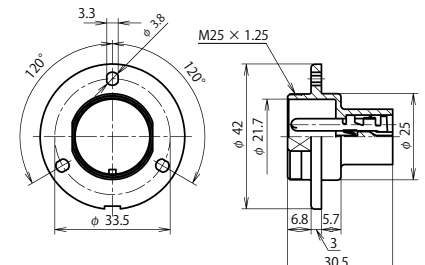

25AA-■RM

レセプタクル

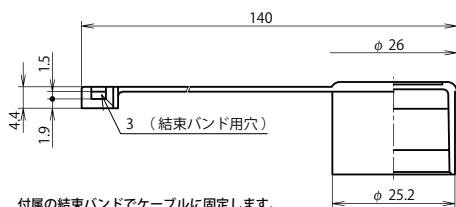

プラグキャップ: 25AA-PCa

アクセサリ(正芯・逆芯 共通)

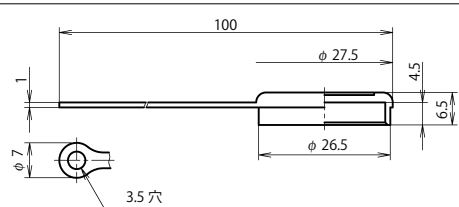

レセプタクルキャップ: 25AA-RCa

アクセサリ(正芯・逆芯 共通)

25AA